

Инструкция по эксплуатации
Вибрационная просеивающая машина AS 200 digit сА

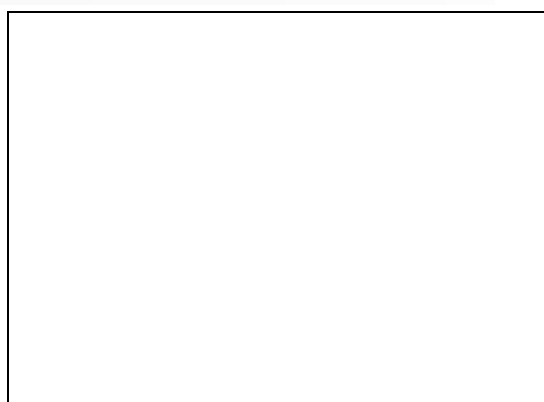

 **Перевод**

Retsch[®]

Авторское право

© Copyright by
Retsch GmbH
Retsch-Allee 1-5
42781 Haan
Германия

Содержание

1	Указания к руководству по эксплуатации	6
1.1	Исключение ответственности	6
1.2	Авторские права.....	6
1.3	Пояснения к указаниям по технике безопасности	7
1.4	Общие указания по технике безопасности.....	8
1.5	Ремонтные работы	9
2	Бланк подтверждения для эксплуатирующей стороны	10
3	Технические характеристики.....	11
3.1	Класс защиты	11
3.2	Выбросы.....	11
3.3	Электромагнитная совместимость (ЭМС)	12
3.4	Номинальная мощность	12
3.5	Размеры и вес	12
3.6	Необходимая опорная поверхность.....	12
3.7	Объем загрузки	13
3.8	Размер загружаемого продукта	13
3.9	Полная загрузка	13
3.10	Диаметр используемых сит.....	14
4	Упаковка, транспортировка и установка	15
4.1	Упаковка.....	15
4.2	Транспортировка.....	15
4.3	Колебания температуры и конденсат	15
4.4	Условия для места установки	16
4.5	Подключение к электросети.....	17
4.6	Описание заводской таблички.....	17
4.7	Удаление транспортировочного крепления	18
5	Первичный ввод в эксплуатацию.....	20
5.1	Зажимное приспособление «economy» (модель, снятая с производства) и «standard».....	21
5.2	Зажимное приспособление «comfort»	22
6	Управление прибором	24
6.1	Использование машины по назначению.....	24
6.2	Принцип работы	25
6.3	Вид прибора	26
6.3.1	Передняя сторона	26
6.3.2	Задняя сторона	28
6.4	Включение / выключение	29
6.5	Выбор контрольных сит.....	29
6.6	Выполнение отсева	29
7	Система управления прибором.....	30
7.1	Элементы управления, индикаторы и функции	30
7.2	Запуск процесса	30
7.3	Остановка процесса	31
7.4	Приостанавливание процесса	31
7.5	Амплитуда	31
7.5.1	Значения амплитуды в зависимости от загрузки	31
7.6	Время	33
7.7	Оптимизация времени и амплитуды	33
7.8	Интервал.....	34
7.9	Звуковой сигнал	35
7.10	Часы работы.....	35
7.11	Версия программного обеспечения	35
8	Мокрый рассев.....	36

8.1	Монтаж защиты от брызг.....	36
8.2	Выполнение мокрого отсева.....	37
9	Сообщения об ошибках и указания	40
9.1	Сообщения об ошибках.....	40
9.2	Указания	40
10	Возврат для ремонта и технического обслуживания	41
11	Очистка, износ и техобслуживание	42
11.1	Очистка	42
11.1.1	Очистка контрольных сит	42
11.1.1.1	Очистка контрольных сит с размером ячеек > 500 мкм	42
11.1.1.2	Очистка контрольных сит с размером ячеек < 500 мкм	43
11.1.1.3	Сушка контрольных сит	43
11.2	Износ.....	43
11.3	Техобслуживание.....	44
11.3.1	Замена предохранителей.....	44
12	Принадлежности.....	45
12.1	Контрольные сита	45
12.1.1	Сертификат	46
12.1.2	Сервисная служба калибровки	46
12.2	Вспомогательные приспособления	46
12.3	Дополнительный груз	47
13	Утилизация.....	48
14	Index	49

1 Указания к руководству по эксплуатации

Уважаемый пользователь,

Внимательно прочтите настоящее руководство по эксплуатации перед установкой, вводом в эксплуатацию и применением прибора.

Руководство по эксплуатации является техническим руководством, служащим для надежной эксплуатации прибора и содержащим все необходимые сведения касательно приведенных в содержании разделов. Данная техническая документация является справочным пособием и обучающим руководством. Руководство разбито на отдельные полноценные главы. Знание необходимых глав (для соответствующих целевых групп, относящихся к определенной сфере) является условием безопасного использования прибора, соответствующего его назначению.

Данное руководство по эксплуатации не включает в себя руководство по ремонту. При возникновении неясностей или вопросов по данному руководству или прибору, а также в случае обнаружения неисправностей или при необходимости ремонта обратитесь к поставщику или напрямую в Retsch GmbH.

Технические сведения относительно подлежащих обработке проб отсутствуют или представлены лишь в ограниченном количестве. С подробной информацией можно ознакомиться в интернете на странице соответствующего прибора на сайте Retsch GmbH (<http://www.retsch.ru>).

Статус редакции:

Данная версия документа 0005 относится к руководству по обслуживанию "Вибрационная просеивающая машина AS 200 digit sA" согласно Директиве ЕС по машиностроению 2006/42/EG.

1.1 Искключение ответственности

Настоящее руководство по эксплуатации составлено с особой тщательностью. При этом сохраняется право на технические и программные изменения. Мы не несем ответственность за травмы и материальный ущерб, причиной которых стало несоблюдение предупреждающих указаний, содержащихся в данном руководстве.

1.2 Авторские права

Запрещается в какой-либо форме воспроизводить, передавать, редактировать или копировать настоящее руководство по эксплуатации или его части и содержание без предварительного письменного разрешения Retsch GmbH. Нарушители обязаны возместить обусловленный несоблюдением данного требования ущерб.

1.3 Пояснения к указаниям по технике безопасности

В данном руководстве по эксплуатации используются следующие **знаки и символы**:

①	Указание на рекомендацию и/или важную информацию
→	Ссылка на главу, таблицу или изображение
⇒	Указание о выполнении действия
Название	Программная функция меню
[Название]	Программная кнопка
<Название>	Программное окошко

Следующие **указания по технике безопасности** в данном руководстве по эксплуатации служат для предупреждения возможных опасностей и ущерба:

ОПАСНОСТЬ

D1.0000

Вид опасности / причиняемого вреда
Источник опасности

- Возможные последствия при не обращении внимания на опасности.
- **Инструкции и указания по избежанию опасностей.**

Несоблюдение указания на опасность может привести к **травмам, опасным для жизни**. Существует **крайне высокий риск** опасного для жизни несчастного случая или необратимого вреда для людей. В тексте на текучесть или в указаниях к действию дополнительно используется сигнальное слово **⚠ ОПАСНОСТЬ**.

ПРЕДУПРЕЖДЕНИЕ

W1.0000

Вид опасности / причиняемого вреда
Источник опасности

- Возможные последствия при не обращении внимания на опасности.
- **Инструкции и указания по избежанию опасностей.**

Несоблюдение предупреждающего указания может привести к **серьезным травмам**. Существует **повышенный риск** несчастного случая, получения тяжелой или летальной травмы. В основном тексте или в рабочих инструкциях дополнительно используется сигнальное слово **⚠ ПРЕДУПРЕЖДЕНИЕ**.

ОСТОРОЖНО

C1.0000

Вид опасности / причиняемого вреда
Источник опасности

- Возможные последствия при не обращении внимания на опасности.
- **Инструкции и указания по избежанию опасностей.**

Несоблюдение указания на осторожность при работе может привести к **травмам средней тяжести и легким повреждениям**. Существует средний или небольшой риск несчастного случая или травмы. В тексте на текучесть или в указаниях к действию дополнительно используется сигнальное слово **⚠ ОСТОРОЖНО**.

УКАЗАНИЕ

N1.0000

Вид материального ущерба

Источник материального ущерба

- Возможные последствия при необращении внимания на указания.
- **Инструкции и указания для предотвращения материального ущерба.**

Несоблюдение указания может привести к **материальному ущербу**. Однако отсутствует риск получения травм. В тесте на текучесть или в указаниях к действию дополнительно используется сигнальное слово **УКАЗАНИЕ**.

1.4 Общие указания по технике безопасности

⚠ ОСТОРОЖНО

C2.0002

Прочтение руководства по эксплуатации

Несоблюдение руководства по эксплуатации

- Несоблюдение данного руководства по эксплуатации может привести к травмам.
- **Прежде чем использовать прибор, прочтите руководство по эксплуатации.**



Целевая группа:

Все люди, имеющие какое-либо отношение к работе с данным прибором.

Данный прибор является мощным современным продуктом компании Retsch GmbH, произведенным по последнему слову техники. Эксплуатационная надежность гарантируется при использовании прибора по назначению и ознакомлении с прилагаемой технической документацией.

Ответственное за безопасность лицо:

Эксплуатирующая сторона обязана обеспечить, чтобы лица, которым поручены работы с прибором, ...

- ознакомились и поняли все предписания из раздела безопасности,
- перед началом работ знали все указания к действию и предписания для соответствующей целевой группы,
- в любое время имели свободный доступ к технической документации данного прибора,
- перед началом работ новый персонал должен быть ознакомлен с безопасным и надлежащим обращением с прибором путем устного разъяснения компетентного лица и/или с помощью прилагаемой технической документации.

⚠ ОСТОРОЖНО Ненадлежащая эксплуатация может привести к травмам и материальному ущербу, а также к повреждениям. Ответственность за собственную безопасность и безопасность своих сотрудников несет сама эксплуатирующая сторона. Эксплуатирующая сторона самостоятельно отвечает за то, чтобы неуполномоченные лица не имели доступа к машине.

⚠ ОСТОРОЖНО Запрещается управлять устройством лицам, имеющим проблемы со здоровьем, находящимся под воздействием медикаментов, наркотиков, алкоголя или испытывающим переутомление.

⚠ ОСТОРОЖНО

C3.0015

Внесение изменений в конструкцию прибора

Ненадлежащее модифицирование

- Внесение изменений в конструкцию прибора может привести к травмам.
- **Не вносите никаких изменений в конструкцию прибора.**
- **Используйте исключительно запчасти и принадлежности, допущенные компанией Retsch GmbH.**

УКАЗАНИЕ

N2.0012

Внесение изменений в конструкцию прибора

Ненадлежащее модифицирование

- Заявление компании Retsch GmbH о соответствии европейским директивам теряет свою силу.
- Все гарантийные требования теряют силу.
- **Не вносите никаких изменений в конструкцию прибора.**
- **Используйте исключительно запчасти и принадлежности, допущенные компанией Retsch GmbH.**



1.5 Ремонтные работы

Данное руководство по эксплуатации не включает в себя руководство по ремонту. Из соображений безопасности ремонт разрешено выполнять только компании Retsch GmbH, либо уполномоченному представительству, либо квалифицированным сервисным техникам.

В случае необходимости ремонта обратитесь:

- ...в представительство компании Retsch GmbH в вашей стране,
- ...к вашему поставщику или
- ...напрямую в компанию Retsch GmbH.

Адрес сервисной службы:

2 Бланк подтверждения для эксплуатирующей стороны

Данное руководство по эксплуатации содержит основополагающие и подлежащие обязательному соблюдению указания по эксплуатации и техобслуживанию прибора. Они подлежат обязательному прочтению оператором, а также ответственными за прибор специалистами перед вводом прибора в эксплуатацию. Данное руководство по эксплуатации должно постоянно находиться на месте использования.

Настоящим оператор заверяет эксплуатирующую сторону (собственника) о том, что получил достаточную информацию касательно эксплуатации и техобслуживания прибора. Оператор получил и изучил руководство по эксплуатации и поэтому обладает всей необходимой для надежной эксплуатации информацией, а также достаточным образом ознакомлен с прибором.

В целях юридического обоснования эксплуатирующая прибор сторона должна получить от операторов подтверждение прохождения инструктажа по эксплуатации прибора.

Я прочел все главы данного руководства по эксплуатации, а также принял к сведению все указания по технике безопасности и предупреждения.

Оператор

Фамилия, имя (печатными буквами)

Должность на предприятии

Место, дата и подпись

Эксплуатирующая сторона или сервисный техник

Фамилия, имя (печатными буквами)

Должность на предприятии

Место, дата и подпись

3 Технические характеристики

3.1 Класс защиты

- IP21

3.2 Выбросы

⚠ ОСТОРОЖНО

C4.0011

Заглушение акустических сигналов

Громкий шум сита

- Возможно заглушение акустических предупредительных сигналов и речевой коммуникации.
- **При настройке акустических сигналов на рабочем месте следует учитывать громкость шумов при работе сита. При необходимости возможно использование дополнительных визуальных сигналов.**

⚠ ОСТОРОЖНО

C5.0017

Повреждение органов слуха

Различные типы материала, количество сит, используемые вспомогательные приспособления, разные настройки амплитуды и продолжительности рассева могут вызывать высокий уровень шума

- Шум, чрезмерный по силе звука или продолжительности, может привести к нарушениям или необратимым повреждениям органов слуха.
- **Необходимо обеспечить соответствующие меры звукоизоляции или носить средства защиты органов слуха.**



Шумовые показатели:

На шумовые показатели влияют также установленное значение амплитуды, количество контрольных сит и свойства рассеиваемого материала.

Пример 1:

Количество контрольных сит:	5
Амплитуда:	1,5 мм
Загружаемый материал:	кварцевый песок (< 1 мм)
Зажимное приспособление сита:	«comfort»

В этих условиях эксплуатации, эквивалентный уровень постоянного шума на рабочем месте $L_{eq} = 51,2$ дБ(А).

Пример 2:

Количество контрольных сит:	5
Амплитуда:	3 мм
Загружаемый материал:	кварцевый песок (< 1 мм)
Зажимное приспособление сита:	«comfort»

В этих условиях эксплуатации, эквивалентный уровень постоянного шума на рабочем месте $L_{eq} = 61,6$ дБ(А).

3.3 Электромагнитная совместимость (ЭМС)

- Класс ЭМС согласно DIN EN 55011: A

При работе машины AS 200 digit сА могут возникать сильные электромагнитные поля помех, например, мощные передатчики, которые отрицательно влияют на регулирование амплитуды. Если источник поля помех устранен, машина AS 200 digit сА автоматически возвращается к нормальному режиму работы.

3.4 Номинальная мощность

~ 60 VA

3.5 Размеры и вес

- Высота без зажимного приспособления сита: 212 мм
- Высота с зажимным приспособлением сита: 842 мм
- Ширина: 417 мм
- Ширина с зажимным приспособлением «comfort»: 448 мм
- Глубина: 384 мм
- Вес без колонны сит, без зажимного приспособления: ~35 кг

3.6 Необходимая опорная поверхность

ОСТОРОЖНО

C6.0047

Падение прибора

Неверная установка или недостаточное рабочее место

- При падении тяжелый прибор может травмировать людей.
- **Допускается эксплуатация прибора только на прочном и устойчивом рабочем месте достаточного размера.**
- **Все ножки прибора должны находиться в устойчивом состоянии.**

- Ширина опорной поверхности: 450 мм
- Глубина опорной поверхности: 450 мм
- Безопасные расстояния не требуются

Требования к месту установки:

Машину необходимо устанавливать на виброустойчивой, ровной, стабильной и свободной поверхности, так как в противном случае на устройство могут передаваться вибрации. Ровное основание обеспечивает равномерное распределение пробы по ситам, а также стабильность машины.

3.7 Объем загрузки

Максимальный объем загрузки (максимальное количество) зависит от нескольких факторов, таких как количество и диаметр отверстий контрольных сит, максимальная зернистость и ширина распределения материала пробы.

Примеры максимального объема загрузки согласно DIN 66165 при диаметре контрольных сит 200 мм приведены в следующей таблице:

Размер ячеек	Макс. объем загрузки	Макс. допустимый остаток на сите согласно DIN 66165
25 мкм	14 см ³	7 см ³
45 мкм	20 см ³	10 см ³
63 мкм	26 см ³	13 см ³
125 мкм	38 см ³	19 см ³
250 мкм	58 см ³	29 см ³
500 мкм	88 см ³	44 см ³
1 мм	126 см ³	63 см ³
2 мм	220 см ³	110 см ³
4 мм	346 см ³	173 см ³
8 мм	566 см ³	283 см ³

3.8 Размер загружаемого продукта

Классический сухой просев выполняется в диапазоне размера частиц от 40 мкм до 125 мм. Вспомогательные средства просеивания или мокрое просеивание позволяют расширить диапазон измерения до 20 мкм. Максимальный объем загрузки зависит от материала пробы, количества и диаметра отверстий контрольных сит, а также от типа просеивающей машины.

Примеры максимального объема загрузки согласно DIN 66165 приведены в следующей таблице:

Размер ячеек	Макс. объем загрузки согласно DIN 66165	Размер ячеек	Макс. объем загрузки согласно DIN 66165
22 мкм	710 мкм	4 мм	25 мм
45 мкм	1 мм	8 мм	45 мм
63 мкм	1,4 мм	16 мм	71 мм
125 мкм	2,5 мм	22,4 мм	90 мм
250 мкм	4 мм	45 мм	150 мм
500 мкм	6 мм	63 мм	180 мм
1 мм	10 мм	90 мм	230 мм
2 мм	16 мм	125 мм	300 мм

Вибрационная просеивающая машина AS 200 digit сА рассчитан на диапазон измерения от 20 мкм до 25 мм.

3.9 Полная загрузка

- Максимальное количество рассеиваемого материала: 3 кг
- Максимальный вес колонны сит: 4 кг
- Максимальная полная загрузка: 7 кг (материал пробы плюс контрольные сита)
- максимальная высота колонны сит: 510 мм

- Максимально количество фракций: 9 (высота контрольных сит и сборного днища: 50 мм (2")) / 18 (высота контрольных сит и сборного днища: 25 мм (1"))

3.10 Диаметр используемых сит

- Диаметр используемых сит: 100 мм / 150 мм / 200 мм / 203 мм (8")

4 Упаковка, транспортировка и установка

4.1 Упаковка

Упаковка подобрана согласно пути транспортировки. Она соответствует общепринятым директивам об упаковочном материале.

УКАЗАНИЕ

N3.0001

Хранение упаковки

- В случае рекламации или возврата упаковка или предохранительное устройство прибора в неполном виде может поставить под угрозу гарантийное требование.
- **Сохраняйте упаковку на срок действия гарантии.**

4.2 Транспортировка

УКАЗАНИЕ

N4.0017

Транспортировка

- Механические или электронные компоненты могут быть повреждены.
- **Во время транспортировки прибор запрещено ударять, трясти или бросать.**

УКАЗАНИЕ

N5.0014

Рекламации

Неполная поставка или транспортировочные повреждения

- При обнаружении повреждений, полученных при транспортировке, незамедлительно сообщите об этом экспедитору и компании Retsch GmbH. Более поздние рекламации могут не приниматься во внимание.
- **При получении устройства проверьте его на полноту поставки и отсутствие транспортировочных повреждений.**
- **При наличии претензий уведомите о них своего экспедитора и компанию Retsch GmbH в течение 24 часов.**

4.3 Колебания температуры и конденсат

УКАЗАНИЕ

N6.0016

Колебания температуры

Во время транспортировки прибор может подвергаться сильным колебаниям температуры (например, во время авиаперевозки)

- Образующийся при этом конденсат может повредить электронные компоненты.
- **Перед вводом в эксплуатацию подождите, пока пройдет период акклиматизации прибора.**

Промежуточное хранение:

Во время промежуточного хранения прибор также необходимо хранить в сухом помещении при указанной температуре окружающей среды.

4.4 Условия для места установки

- Монтажная высота: макс. 2 000 м над уровнем моря (нормальным нулем)
- Температура окружающей среды: 5 °C – 40 °C

УКАЗАНИЕ

N7.0021

Температура окружающей среды

Значения температуры вне допустимого диапазона

- Возможно повреждение электронных и механических компонентов.
 - Это повлечет за собой изменение рабочих характеристик в неизвестном масштабе.
 - **Не допускается выход за пределы заданного температурного диапазона прибора (температура окружающей среды от 5 °C до 40 °C).**
- Максимальная относительная влажность воздуха < 80 % (при температуре окружающей среды ≤ 31 °C)

При температуре окружающей среды U_T от 31 °C до 40 °C максимальное значение влажности воздуха L_F линейно уменьшается согласно $L_F = -(U_T - 55) / 0,3$:

Температура окружающей среды	Макс. отн. влажность воздуха
≤ 31 °C	80 %
33 °C	73,3 %
35 °C	66,7 %
37 °C	60 %
39 °C	53,3 %
40 °C	50 %

УКАЗАНИЕ

N8.0015

Влажность воздуха

Высокая относительная влажность воздуха

- Возможно повреждение электронных и механических компонентов.
- Это повлечет за собой изменение рабочих характеристик в неизвестном масштабе.
- **Следует поддерживать максимально низкую влажность воздуха вокруг прибора.**

4.5 Подключение к электросети

⚠ ПРЕДУПРЕЖДЕНИЕ W2.0015

Опасность для жизни вследствие поражения электрическим током
Подключение к розеткам без защитного провода

- Поражение электрическим током может привести к ожогам, нарушениям сердечного ритма, апноэ, а также к остановке сердца.
- **Устройство должно работать только от розеток с защитным проводом (заземление).**



УКАЗАНИЕ N9.0022

Подключение к электросети
Несоблюдение значений, приведенных на типовой табличке

- Возможно повреждение электронных и механических компонентов.
- **Подключать машину можно только к электросети, параметры которой соответствуют значениям, приведенным на типовой табличке.**

⚠ ПРЕДУПРЕЖДЕНИЕ Необходимо использовать внешнее устройство защиты при подключении сетевого кабеля к сети согласно предписаниям места установки.

- Данные касательно необходимого напряжения и частоты прибора содержатся на заводской табличке.
- Указанные значения должны соответствовать параметрам имеющейся электросети.
- Подключение прибора к электросети должно выполняться только с помощью прилагаемого соединительного кабеля.

4.6 Описание заводской таблички





Рис. 1: Заводская табличка

- 1 Наименование прибора
- 2 Номер артикула
- 3 Напряжение, Частота сети

- 4 Исполнение и мощность предохранителей
- 5 Мощность, Сила тока
- 6 Год производства
- 7 Вес
- 8 Серийный номер
- 9 Штрих-код
- 10 Адрес производителя
- 11 Маркировка UKCA
- 12 Маркировка CE
- 13 Указание по технике безопасности: Читать руководство по эксплуатации
- 14 Маркировка утилизации

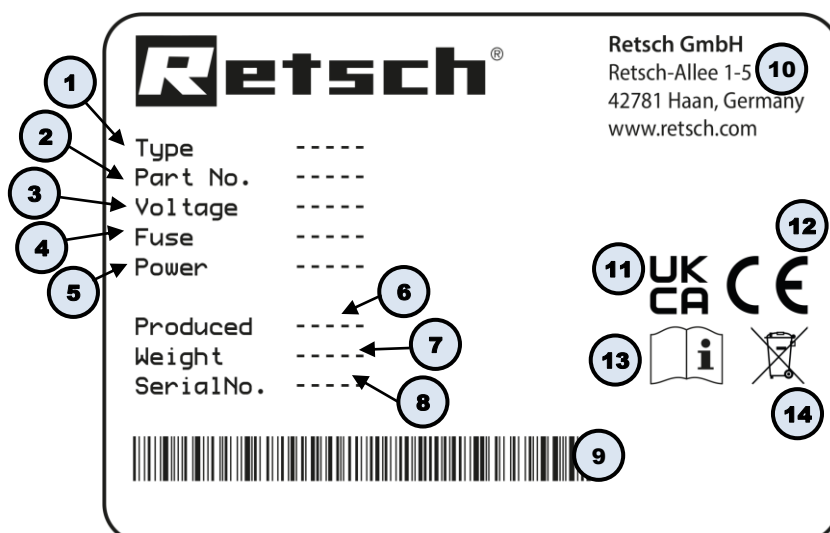
① При отправке запросов всегда сообщайте наименование прибора (1) или номер артикула (2), а также серийный номер (8) прибора.

4.7 Удаление транспортировочного крепления

 **ПРЕДУПРЕЖДЕНИЕ**

W3.0005

Тяжелые травмы
Падающий груз

- Из-за большого веса прибора при его падении люди могут получить тяжелые травмы.
- **Запрещается поднимать прибор выше головы!**



УКАЗАНИЕ

N10.0018

Транспортировочное крепление
Транспортировка без транспортировочного крепления или работа с транспортировочным креплением

- Возможно повреждение механических компонентов.
- **Транспортировать машину только с установленным транспортировочным креплением.**
- **Не эксплуатировать машину с установленным транспортировочным креплением.**



Рис. 2: Удаление транспортировочного крепления



Рис. 3: Монтаж резинового коврика

Транспортировочное крепление состоит из двух длинных винтов с шестигранной головкой (SM), которые, проходя через тарелку с ситами (ST), стопорят привод.

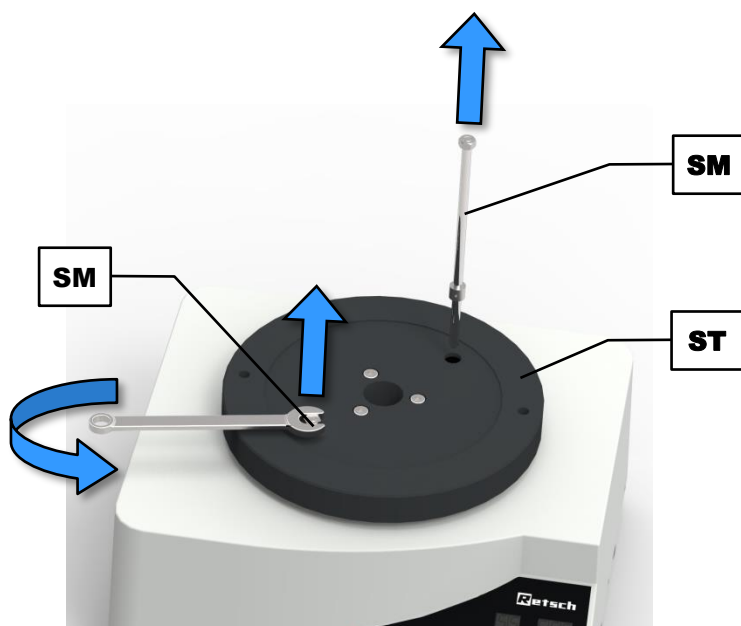
- ⇒ С помощью гаечного ключа на 13 мм открутить оба винта с шестигранной головкой (SM) с обеих сторон тарелки с ситами (ST) и удалить их.
- ⇒ Сохранить транспортировочное крепление для последующей транспортировки.
- ⇒ удалить защитную пленку с клейкой пленки на нижней стороне резинового коврика (GM).
- ⇒ Расположить резиновый коврик (GM) по центру на тарелке с ситами (ST) и плотно придавить.

УКАЗАНИЕ Вес без колонны сит и без зажимного приспособления составляет ок. 35 кг. Поднимать машину можно только силами двух человек.

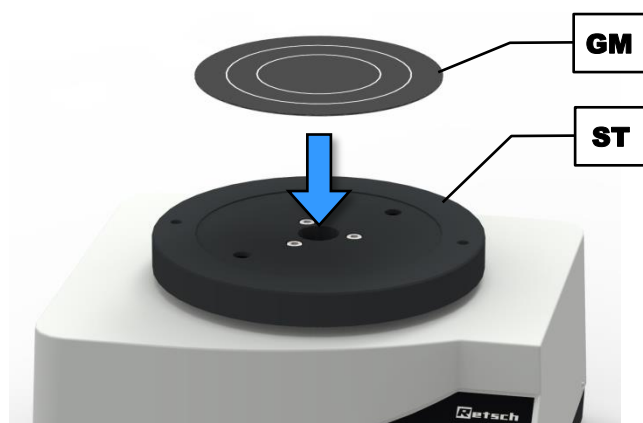
5 Первичный ввод в эксплуатацию

⚠ ПРЕДУПРЕЖДЕНИЕ W4.0002

Опасность для жизни вследствие поражения электрическим током
Поврежденный сетевой кабель

- Поражение электрическим током может привести к ожогам, нарушениям сердечного ритма, апноэ, а также к остановке сердца.
- **Никогда не используйте для электропитания прибора поврежденный сетевой кабель!**
- **Перед использованием проверяйте сетевой кабель и штекер на предмет повреждений.**



УКАЗАНИЕ N11.0002

Установка устройства
Отсоединение устройства от электросети

- Отсоединение устройства от сети должно быть возможно в любое время.
- **Устанавливайте прибор таким образом, чтобы иметь возможность легкого доступа к разъему для сетевого кабеля.**

УКАЗАНИЕ N12.0004

Установка устройства
Вибрации во время работы

- В зависимости от рабочего состояния устройства могут возникать легкие вибрации.
- **Устанавливайте устройство только на ровной, стабильной опорной поверхности, не подверженной вибрациям.**

Перед первым вводом в эксплуатацию необходимо установить зажимное приспособление сита.

AS 200 digit cA подходит для контрольных сит наружным диаметром от 100 мм до 203 мм. Можно зажать до 18 фракций (17 контрольных сита плюс сборное днище высотой 25 мм) или 9 фракций (8 контрольных сит плюс сборное днище высотой 50 мм).

УКАЗАНИЕ Большое количество контрольных сит может значительно увеличить общий вес загрузки (вес колонны сит и материала пробы). Необходимо следить за тем, чтобы общая полная загрузка не превышала 7 кг.

Для контрольных сит имеются различные зажимные приспособления или зажимные крышки.



Рис. 4: Варианты зажимного приспособления сита

5.1 Зажимное приспособление «economy» (модель, снятая с производства) и «standard»

- ⇒ Накрутить соответственно одну шестигранную гайку (**G**) на нижний конец резьбового стержня (**A**).
- ⇒ Вкрутить оба резьбовых стержня (**A**) в предусмотренные для них резьбовые отверстия (**SB**) в тарелке с ситами (**ST**) и законтрить их шестигранными гайками (**G**).
- ⇒ Затянуть шестигранные гайки (**G**) гаечным ключом на 19 мм.
- ⇒ Установить нужную [колонну сит](#) вместе с материалом пробы по центру на тарелку с ситами (**ST**).
- ⇒ Установить зажимную крышку «economy» (**C**) или «standard» (**D**) поверх резьбовых стержней (**A**) на верхнее контрольное сито. Верхняя сторона зажимной крышки «economy» обозначена логотипом Retsch GmbH. Зажимная крышка «standard» ориентируется так, чтобы кромка по всему периметру охватывала контрольные сита.
- ⇒ Установить подкладные шайбы (**B1**) на резьбовые стержни (**A**) на зажимной крышке «economy».
- ⇒ Надвинуть зажимные гайки (**B**) через резьбу под углом 10° на резьбовых стержнях (**A**) вниз на зажимную крышку.
- ⇒ Установить зажимные гайки (**B**) вертикально, чтобы вошла резьба, и вручную затянуть гайки.



Рис. 5: Монтаж зажимного приспособления «economy» или «standard»

УКАЗАНИЕ Для зажатия максимально пяти контрольных сит и одного сборного днища для зажимных приспособлений «economy» и «standard» имеются также короткие резьбовые стержни. Для процессов рассева с помощью от одного до трех контрольных сит необходимо использовать короткие резьбовые стержни. Длинные выступающие резьбовые стержни за счет собственных колебаний будут мешать надлежащему распределению просеиваемого материала.

5.2 Зажимное приспособление «comfort»

- ⇒ Установить оба быстрозажимных приспособления (F) с зеленым быстрозажимным рычагом (F1) внизу на плоском основании.
- ⇒ Положить зажимную крышку (D) верхней (плоской) стороной вниз на быстрозажимные приспособления (F).
- ⇒ Надеть кольцо круглого сечения (OR) на конусообразный монтажный инструмент (MH2) и вдвинуть его вниз в предусмотренный для этого паз.
- ⇒ Установить монтажный инструмент (MH2) в отверстие зажимной крышки (D) так, чтобы выступал конусообразный конец.
- ⇒ Надеть монтажное вспомогательное кольцо (MH1) на монтажный инструмент (MH2) и сдвинуть его вниз. В результате кольцо круглого сечения прижмется к быстрозажимному приспособлению и закрепит зажимную крышку.
- ⇒ Повторить процесс со всех остальных сторон.

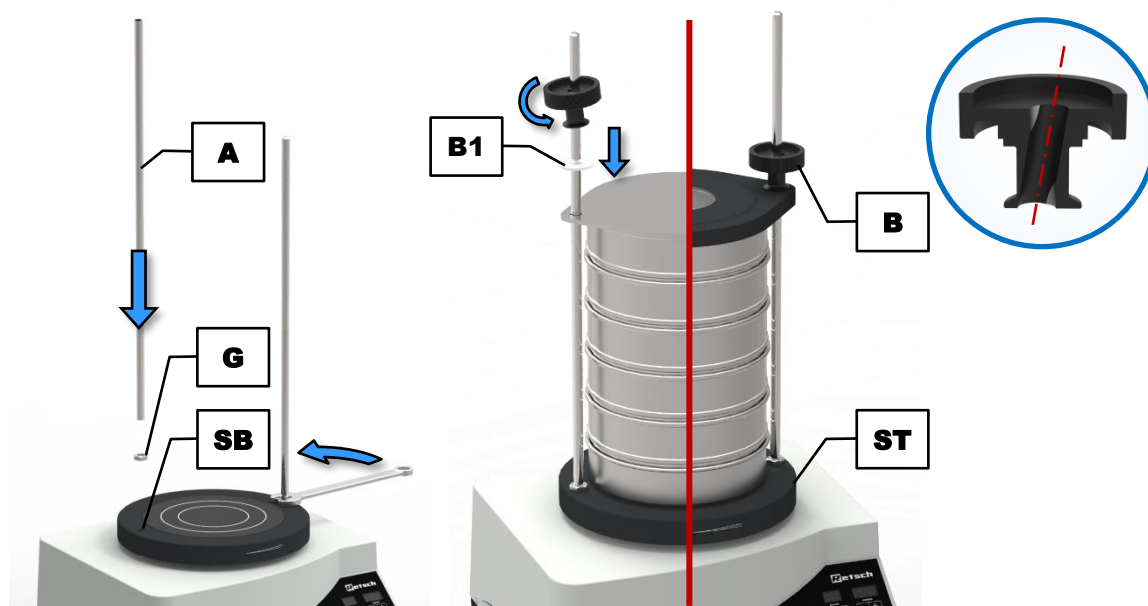

Рис. 6: Сборка зажимной крышки

- ⇒ Накрутить соответственно одну шестигранную гайку (G) на резьбу штативной штанги (A).
- ⇒ Вкрутить обе штативные штанги (E) в предусмотренные для них резьбовые отверстия (SB) в тарелке с ситами (ST) и законтрить их шестигранными гайками (G).
- ⇒ Затянуть шестигранные гайки (G) гаечным ключом на 19 мм.

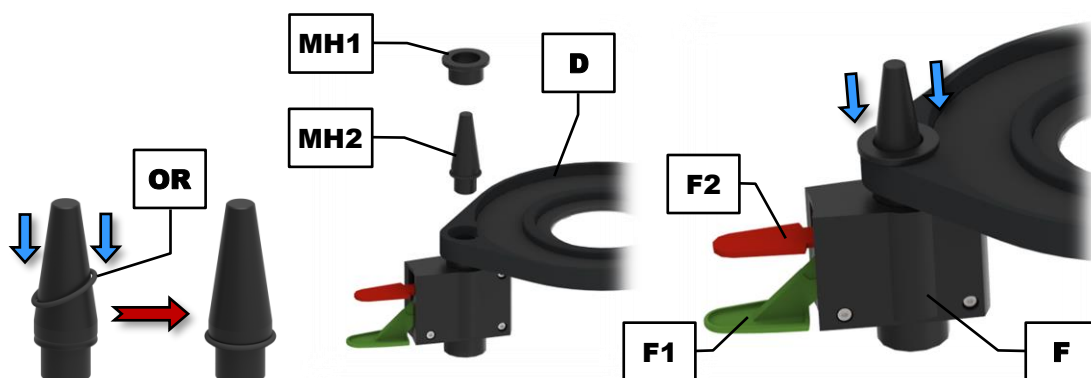

Рис. 7: Монтаж зажимного приспособления сита «comfort»

- ⇒ Установить нужную [КОЛОННУ СИТ](#) вместе с материалом пробы по центру на тарелку с ситами (ST).
- ⇒ Установить собранную зажимную крышку с быстрозажимными приспособлениями сверху на штативные штанги (E).
- ⇒ На обоих быстрозажимных приспособлениях (F) нажать на красный быстрозажимной рычаг (F2) вверх, чтобы можно было свободно передвигать зажимную крышку на штативных штангах. При этом следить за тем, чтобы не нажать на зеленые быстрозажимные рычаги.
- ⇒ Надвинуть быстрозажимные приспособления с зажимной крышкой вниз через штативные штанги (E) до самого верхнего контрольного сита.
- ⇒ Если зажимная крышка правильно легла на колонну сит, 1–2 раза нажать на зеленые быстрозажимные рычаги (F1), чтобы крышка плотно зажалась на колонне сит.

УКАЗАНИЕ Всегда использовать оба быстрозажимные приспособления одновременно! Ни в коем случае не нажимать одновременно оба быстрозажимных рычага (красный и зеленый) быстрозажимного приспособления.

- ⇒ Чтобы освободить зажимную крышку после процесса отсева, надавить на красный быстрозажимной рычаг (F2) вверх. Придерживая его, сдвинуть зажимную крышку вверх, чтобы можно было вынуть колонну сит. Для этого не нужно полностью снимать зажимную крышку со штативных штанг.

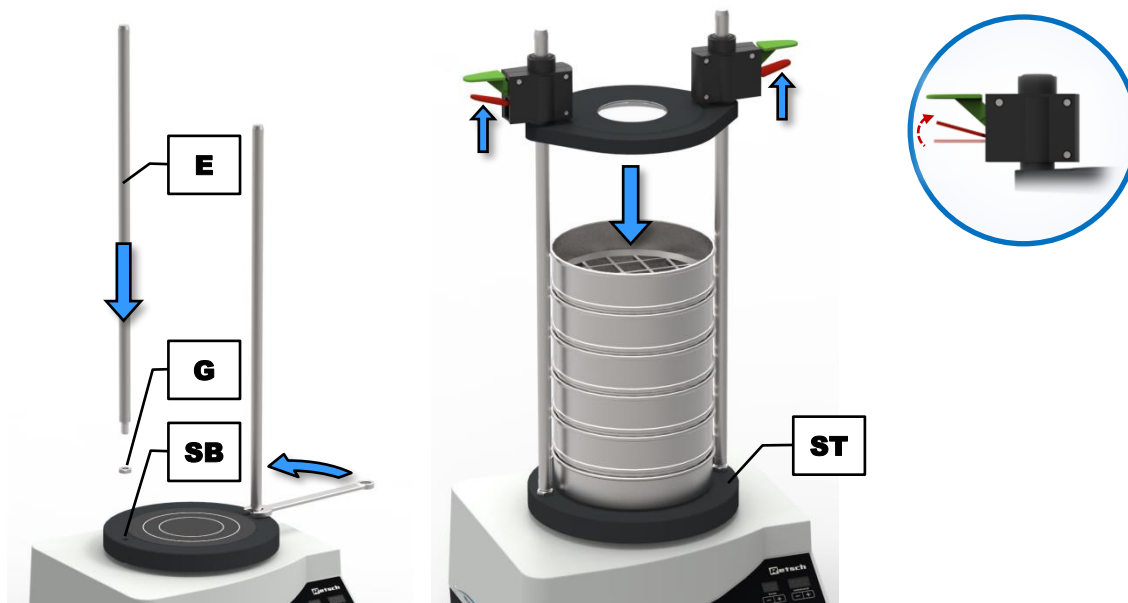
ОСТОРОЖНО

C7.0012

Защемления и ушибы

Опрокидывание колонны сит

- Колонна сит может опрокинуться и травмировать людей.
- **Эксплуатировать машину только с надежно зафиксированной колонной сит.**

6 Управление прибором

6.1 Использование машины по назначению

ОСТОРОЖНО

C8.0005

Опасность взрыва и пожара
Взрывоопасная атмосфера

- Из-за своей конструкции прибор не подходит для использования во взрывоопасных атмосферах.
- **Прибор нельзя использовать в условиях взрывоопасной атмосферы.**

ОСТОРОЖНО

C9.0006

Опасность получения травм
Опасный для здоровья материал пробы

- В зависимости от степени опасности материала пробы необходимо принять надлежащие меры по предотвращению вреда для людей.
- **Учитывайте данные, содержащиеся в паспортах безопасности материала пробы.**



ОСТОРОЖНО

C10.0003

Опасность взрыва и пожара
Изменяющиеся свойства проб

- Свойства материалов проб и обусловленные ими опасности могут изменяться в процессе просеивания.
- **Не анализируйте в этом приборе вещества, вызывающие опасность взрыва или пожара.**
- **Учитывайте данные, содержащиеся в паспортах безопасности материалов проб.**



Данная Вибрационная просеивающая машина производства компании Retsch GmbH является лабораторным устройством. Она пригодна для сухого и мокрого отсева сыпучих дисперсных материалов с размером зерен от 20 мкм до 25 мм.

Можно легко и быстро анализировать гранулометрический состав почвы, строительных материалов, химикатов, удобрений, наполнителей, зерна, кофе, синтетических материалов, муки, порошков металлов, минералов, орехов, семенного материала, песка, стиральных порошков, цементного клинкера и многих других веществ.

Вибрационная просеивающая машина производства компании Retsch GmbH успешно используется практически во всех областях промышленности и при любых научно-исследовательских работах в рамках контроля качества, особенно в тех случаях, когда предъявляются высокие требования к простоте выполнения, скорости, точности и воспроизводимости.

Машина AS 200 digit сА разработана специально для контрольных сит с наружным диаметром от 100 мм до 203 мм. Для получения наилучшего результата измерения рекомендуется использовать контрольные сита компании Retsch GmbH.

ПРЕДУПРЕЖДЕНИЕ

W5.0010

Обращение с продуктами питания, фармацевтическими и косметическими продуктами

Анализируемые продукты

- Запрещается употреблять, использовать или пускать в обращение продукты питания, фармацевтические и косметические продукты, проанализированные с помощью машины.
- **Такие вещества следует утилизировать в соответствии с действующими директивами.**



УКАЗАНИЕ

N13.0007

Область применения прибора

Продолжительная эксплуатация

- Данный лабораторный прибор разработан для восьмичасовой работы в одну смену при 30 % продолжительности включения.
- **Данный прибор запрещено использовать в качестве производственной машины или в непрерывном режиме работы.**

6.2 Принцип работы

AS 200 digit сА выполняет вибрационный рассев, при котором материал пробы подбрасывается вверх в результате вибрации ситового полотна и затем под действием земного притяжения снова падает на ситовую ткань. При этом материал пробы подвергается трехмерному движению, то есть вращение в горизонтальной плоскости накладывается на вертикальное подбрасывание. Вследствие этого материал пробы равномерно распределяется по всей поверхности ситового полотна, причем частицы испытывают ускорение в вертикальном направлении. При этом они выполняют свободное вращение и при падении статистически ориентируются в соответствии с размером ячеек. В Вибрационная просеивающая машина производства компании Retsch GmbH электромагнитный привод приводит в движение систему подпружиненных масс и передает эти колебания на колонну сит. Величина колебаний (амплитуда) регулируется в пределах нескольких миллиметров.

6.3 Вид прибора

6.3.1 Передняя сторона



Рис. 8: Машина, с различными зажимными приспособлениями, вид спереди

Элемент	Описание	Функция
A	Резьбовой стержень «economy» (модель, снятая с производства) и «standard»	Вместе с зажимной крышкой (C) или (D) и зажимной гайкой (B) крепит колонну сит
B	Зажимная гайка «economy» (модель, снятая с производства) и «standard»	Вместе с зажимной крышкой (C) или (D) и резьбовым стержнем (A) крепит колонну сит
C	Зажимная крышка «economy» (модель, снятая с производства)	Закрывает самое верхнее контрольное сито и вместе с зажимной гайкой (B) и резьбовым стержнем (A) крепит колонну сит
D	Зажимная крышка «standard»	Закрывает самое верхнее контрольное сито и вместе с зажимной гайкой (B) в комбинации с резьбовым стержнем (A) или с быстрозажимным приспособлением (F) в комбинации со штативной штангой (E) крепит колонну сит
E	Штативная штанга «comfort»	Вместе с зажимной крышкой (D) и быстрозажимным приспособлением (F) крепит колонну сит
F	Быстрозажимное приспособление «comfort»	Вместе с зажимной крышкой (D) и штативной штангой (E) крепит колонну сит
F1	Быстрозажимной рычаг, зеленый	При надавливании перемещает зажимную крышку (D) вниз и в результате этого зажимает колонну сит
F2	Быстрозажимной рычаг, красный	При нажатии вверх отпускает зажимную крышку (D) и в результате этого освобождает колонну сит
G	Шестигранная гайка	Служит в качестве контргайки для вкручиваемого резьбового стержня (A) или штативной штанги (E)
H	Элемент управления	Управление машиной

6.3.2 Задняя сторона



Рис. 9: Вид машины сзади

Элемент	Описание	Функция
I	Сетевой выключатель	Включает и выключает машину, отсоединяет машину от сети
J	Предупреждающая табличка «Извлеките сетевой штекер»	Предупреждение о возможном ударе электрическим током
K	Подключение к сети	Разъем для электрического кабеля
L	Выдвижной блок для предохранителей	Содержит предохранители, защищающие от перенапряжения (предохранитель: T 4 A при 100–240 В)
M	Типовая табличка	На ней указано напряжение, серийный номер и тип машины
N	Наклейка «Руководство по эксплуатации»	Указывает на необходимость прочтения руководства по эксплуатации
O	Интерфейс USB	Передача данных между машиной и ПК

6.4 Включение / выключение



⇒ Включить AS 200 digit сА сетевым выключателем (I) на задней стенке машины.

Если машина выключена, она полностью отсоединена от электросети.

Режим настройки:

После включения машина находится в режиме настройки и горит СИД кнопки  (H1). Индикаторы «time» (H5) и «amplitude» (H4) показывают последние используемые значения.

Режим ожидания:

Нажатием кнопки  (H1) можно перевести машину после включения в режим ожидания. В этом режим горит только СИД кнопки  (H1). Все остальные индикаторы выключены. Все кнопки, кроме кнопки  (H2), не работают.

6.5 Выбор контрольных сит

Выбор контрольных сит зависит, во-первых, от размера пробы и, во-вторых, от гранулометрического состава пробы. Градация размеров ячеек или точки измерения необходимо выбирать таким образом, чтобы равномерными интервалами был охвачен весь спектр размеров частиц материала пробы. Чем шире спектр размеров частиц, тем больше контрольных сит должно использоваться.

6.6 Выполнение отсева

- ⇒ Определить порожний вес контрольных сит и сборного днища.
- ⇒ Установить на сборное днище колонну сит с **увеличением** размера ячеек.
- ① Оснастить каждое контрольное сито кольцом круглого сечения, которое случит в качестве уплотнения для предотвращения выхода пыли в процессе отсева.
- ⇒ Взвесить пробу и выложить ее на самое верхнее контрольное сито (с максимальным размером ячеек). Необходимо следить за тем, чтобы не был превышен [максимальный объем загрузки](#).
- ⇒ Установить в машину по центру колонну сит в сборе и зажать колонну (→ глава «[Зажимное приспособление «economy» и «standard»](#)» или «[Зажимное приспособление «comfort»](#)»).
- ⇒ Задать оптимальное значение амплитуды и времени отсева (→ глава «[Управление машиной](#)»).
- ⇒ Запустить процесс отсева.
- ⇒ По окончании процесса отсева взвесить отдельные контрольные сита и сборное днище вместе с оставшимися в них фракциями частиц.
- ⇒ Определить значения массы фракций части (вес после отсева за вычетом соответствующего порожнего веса).

7 Система управления прибором

7.1 Элементы управления, индикаторы и функции



Рис. 10: Элементы управления и функции

Элемент	Описание	Функция
H1	STOP	Останавливает процесс рассева. В режиме ожидания или настройки горит красный СИД
H2	START	Запускает процесс рассева. Во время работы горит зеленый СИД
H3	Пауза	Прерывает процесс рассева. Во время паузы мигает зеленый СИД
H4	Настройка амплитуды	Уменьшает или увеличивает амплитуду при нажатии кнопки «-» или «+» в диапазоне от 0,20 до 3,00 мм
H5	Настройка времени	Сокращает или увеличивает время рассева при нажатии кнопки «-» или «+» в диапазоне от 1 до 99 минут
H6	Интервал	Переключает машину для работы в интервальном или непрерывном режиме. Во время работы в интервальном режиме горит зеленый СИД

7.2 Запуск процесса

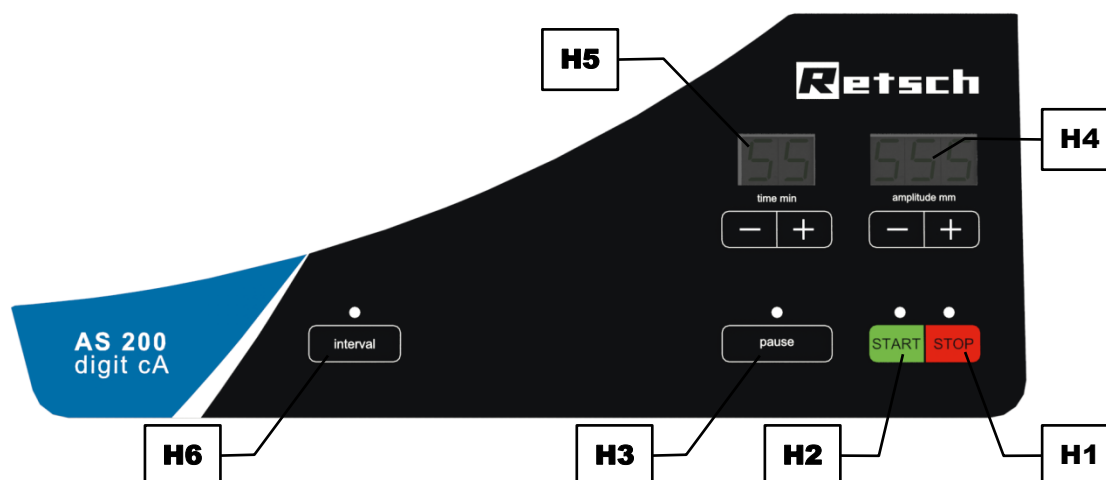

- ⇒ Чтобы запустить рассев из [режима настройки](#), нужно нажать кнопку **START** (H2).
- ⇒ Если машина находится в [режиме ожидания](#), следует **дважды** нажать кнопку **START** (H2), чтобы запустить процесс рассева.

Горит зеленый СИД и запускается рассев. Если предварительно было задано время процесса, на дисплее «time» (H5) начинается обратный отсчет времени (Countdown), как только будет нажата **START** кнопка.

7.3 Остановка процесса

Рассев автоматически завершается по истечении заданного времени процесса. Процесс рассева можно также в любое время завершить вручную.

⇒ Нажать кнопку  (H1) для завершения рассева.

При нажатии кнопки  процесс рассева останавливается, загорается красный СИД и гаснет зеленый СИД кнопки  (H2).

⇒ Нажать кнопку  (H1) вторично, чтобы переключить машину в [режим ожидания](#).

7.4 Приостанавливание процесса

Рассев автоматически завершается по истечении заданного времени процесса. Процесс рассева можно также в любое время прервать вручную.

⇒ Нажать кнопку  (H3) для прерывания рассева.

Время рассева останавливается и начинает мигать зеленый СИД кнопки  (H3).

Продолжение процесса:

⇒ Нажать кнопку  (H2) для продолжения рассева.

Завершение процесса:

⇒ Нажать кнопку  (H1) для завершения процесса рассева.

7.5 Амплитуда

На индикаторе амплитуды (H4) отображается установленное значение амплитуды в миллиметрах. Значение амплитуды можно регулировать в диапазоне от 0,20 мм до 3,00 мм. При включении машины по умолчанию устанавливается последнее используемое значение амплитуды.

⇒ Нажать кнопку «+» или «-» для установки нужного значения амплитуды.

⇒ Нажать и удерживать нажатой кнопку «+» или «-» для увеличения или уменьшения значения амплитуды с шагом в 0,1 мм.

Амплитуду можно изменить и во время работы путем нажатия кнопки «+» или «-». Увеличение значения амплитуды выше 3,00 мм или уменьшение ниже 0,20 мм невозможно.

УКАЗАНИЕ Если заданное значение амплитуды не достигается, мигает индикатор амплитуды (H4). В этом случае уменьшить заданное значение амплитуды и согласовать загрузку (→ глава «[Значения амплитуды в зависимости от загрузки](#)»).

Во время процесса рассева амплитуда поддерживается постоянной в пределах заданного допуска 0,1 мм.

7.5.1 Значения амплитуды в зависимости от загрузки

В случае AS 200 digit cA речь идет о резонансной просеивающей машине, в которой достигаемое значение амплитуды зависит от загрузки. При этом жестко соединенная с тарелкой (ST) масса (колонна сит и зажимное приспособление) играет главную роль. Во

время рассева величина амплитуды контролируется и поддерживается на постоянном уровне (сА = controlled amplitude).

Могут быть достигнуты только те значения амплитуды, которые заданы в пределах представленной ниже диаграммы загрузки. Диаграмма служит для определения ориентировочных значений при номинальном напряжении, указанном на типовой табличке (M). Колебания или отклонения напряжения сети приводят к увеличению допусков.



Рис. 11: Диаграмма загрузки для зажимных приспособлений сит типа «economy», «standard» и «comfort»

Диаграмма показывает изменение амплитуды «А» в миллиметрах в зависимости от загрузки «g» (массы колонны сит) в граммах. Допуск для массы колонны сит составляет ± 5 %. Для увеличения загрузки при очень малой массе колонны сит и, следовательно, для достижения максимальной амплитуды можно использовать [дополнительный груз](#) массой 2 100 г. Как показывает опыт, наилучшие результаты достигаются при значениях амплитуды от 1,0 до 1,5 мм.

Пример 1:

Вариант:	230 В, 50 Гц
Масса колонны сит:	1500 г
Зажимное приспособление сита:	«comfort»
Дополнительный груз:	нет

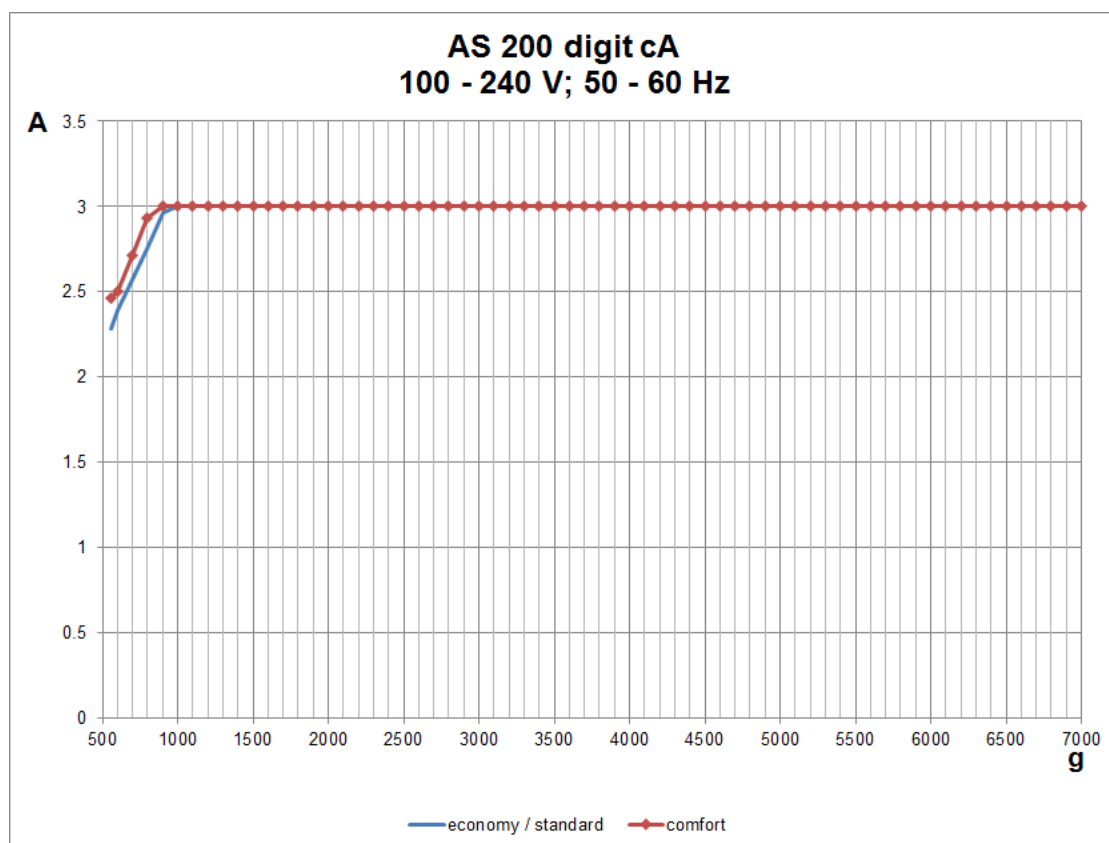
При таких условиях максимально достижимое значение амплитуды составляет 3 мм.

Пример 2:

Вариант:	230 В, 50 Гц
Масса колонны сит:	560 г
Зажимное приспособление сита:	«standard»
Дополнительный груз:	да

При использовании дополнительного груза максимально достижимое значение амплитуды составляет 3 мм. Без дополнительного груза максимально достижимое значение амплитуды составляет только ~ 2,3 мм.

7.6 Время



Рис. 12: Настройка времени в непрерывном режиме (слева) или с указанием времени процесса (справа)

Машину AS 200 digit сА можно эксплуатировать либо в непрерывном режиме работы, либо в течение определенного времени в диапазоне от 1 до 99 минут. При включении машины по умолчанию устанавливается последняя используемая настройка.

- ⇒ Нажать кнопку «+» или «-» индикатора времени (**H5**) для установки нужного значения времени процесса.
- ⇒ Нажать и удерживать нажатой кнопку «+» или «-» для увеличения или уменьшения времен процесса с шагом десять минут.
- ⇒ Для перехода в непрерывный режим работы уменьшить время работы до значения менее 1 минуты путем нажатия кнопки «-» или увеличить до значения более 99 минут путем нажатия кнопки «+». Теперь на индикаторе времени (**H5**) отображается «- -».

Время процесса можно изменить и во время работы путем нажатия кнопки «+» или «-».

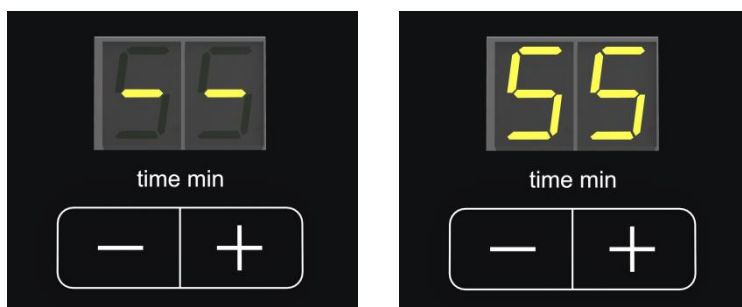
7.7 Оптимизация времени и амплитуды

Настройки оптимального времени рассева и оптимальной амплитуды зависят от материала пробы. Эти настройки оказывают важное влияние на результат измерения. В общем случае национальные и международные нормы, внутренние инструкции и стандарты предоставляют подробную информацию о ситовом анализе конкретных продуктов и обусловленных этим параметрах сит. Если такие базовые данные отсутствуют, время рассева и амплитуду следует определять экспериментальным путем.

Для AS 200 digit сА амплитуда определена как общая высота подъема (**SH**) контрольного сита. Например, при установленной амплитуде 1,2 мм контрольное сито отклоняется от нулевой точки в диапазоне от -0,6 мм до +0,6 мм (= неподвижная тарелка с ситами (**ST**)).

Оптимальную амплитуду определяют по достижению в процессе отсева состояния статистического резонанса. При этом вероятность прохождения частиц максимальна, поскольку время подбрасывания частицы соответствует периоду колебаний контрольного сита. В этом случае частица (**PA1**) при каждом ходе контрольного сита (**SH**) попадает с другой ориентацией в другую ячейку. При очень малых амплитудах частицы (**PA2**) не отрываются достаточно высоко от ситовой ткани, следовательно, не могут свободно ориентироваться и не могут свободно двигаться над ситовой тканью. При очень больших амплитудах частицы (**PA3**) подбрасываются очень высоко и, следовательно, возможность их попадания в ячейки сита уменьшается. Как показывает опыт, наилучшие результаты достигаются при значениях амплитуды от 1,0 до 1,5 мм.

Оптимальное время отсева согласно DIN 66165 достигается в том случае, если по истечении одной минуты отсева через контрольное сито прошло менее 0,1 % объема загрузки. На практике для этого отдельные контрольные сита взвешиваются по окончании процесса отсева вместе с оставшимися на них фракциями частиц. После этого материал снова просеивается через колонну сит в течение одной минуты. Значения веса отдельных контрольных сит при втором взвешивании не должны сильно отличаться от соответствующих значений первого взвешивания.



Рис. 13: Движение частиц на контрольном сите

7.8 Интервал



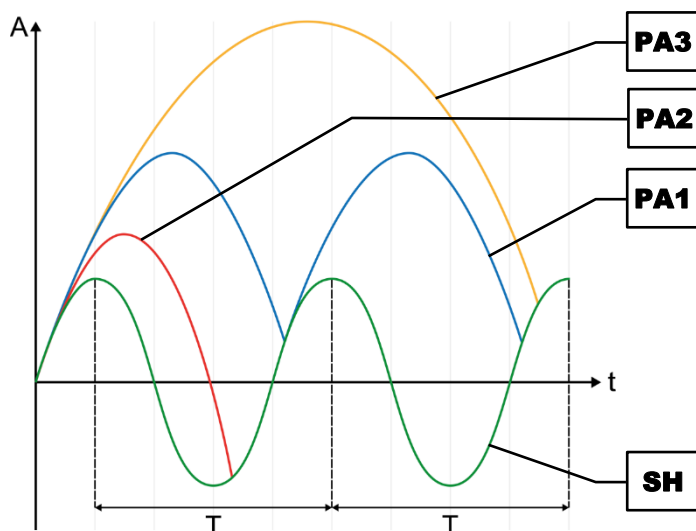

- ⇒ Нажать кнопку interval (**H6**) для перехода в интервальный режим работы. Загорается зеленый СИД.
- ⇒ Еще раз нажать кнопку interval (**H6**) для возврата в непрерывный режим работы. Зеленый СИД больше не горит.

При интервальном режиме работы процесс отсева периодически прерывается на одну секунду. В интервальном режиме время интервалов (время пауз) входит в показанное время процесса (**H5**). Во время процесса отсева интервальный режим можно в любой момент включить или выключить.

Время отсева между паузами составляет каждый раз десять секунд. Как время паузы, равное одной секунде, так и время отсева, равное десяти секундам, изменить нельзя.

7.9 Звуковой сигнал

Окончание процесса рассева обозначается звуковым сигналом.

- ⇒ Одновременно нажать кнопку  (H6) и кнопку  (H1) для отключения звукового сигнала. Процесс подтверждается отдельным звуковым сигналом.
- ⇒ Одновременно нажать кнопку  (H6) и кнопку  (H2) для включения звукового сигнала. Процесс подтверждается двумя отдельным звуковыми сигналами.

7.10 Часы работы

- ⇒ Одновременно нажать кнопку  (H3) и кнопку «-» индикатора времени (H5).

В индикаторе времени (H5) появляется «bS» (часы работы), а в индикаторе амплитуды (H4) отображается общее время (соответствующее сумме времен рассева) работы машины в формате hhh (ччч). Теперь все кнопки, кроме кнопки  (H1), заблокированы.

- ⇒ Нажать кнопку  (H1) для выхода из индикатора часов работы.

7.11 Версия программного обеспечения

- ⇒ Одновременно нажать кнопку  (H3) и кнопку «+» индикатора времени (H5).

В индикаторе времени (H5) появляется «S» (программное обеспечение), а в индикаторе амплитуды (H4) отображается номер текущей версии ПО. Теперь все кнопки, кроме кнопки  (H1), заблокированы.

- ⇒ Нажать кнопку  (H1) для выхода из индикатора версии ПО.

8 Мокрый рассев

⚠ ПРЕДУПРЕЖДЕНИЕ W6.0001

Опасность для жизни вследствие поражения электрическим током
Мокрый рассев

- Поражение электрическим током может привести к ожогам, нарушениям сердечного ритма, апноэ, а также к остановке сердца.
- **Ни в коем случае нельзя эксплуатировать машину в водосточной емкости!**
- **Нельзя прикасаться к машине, если в ее внутреннюю часть попала вода!**
- **Всегда подключать машину к розетке, защищенной -предохранительным выключателем от тока утечки (автоматом -защиты от тока утечки).**



⚠ ПРЕДУПРЕЖДЕНИЕ W7.0008

Опасность для жизни вследствие поражения электрическим током
Проникновение воды при неполностью вставленном сетевом штекере

- При неполностью вставленном приборном штекере вода может проникнуть в приборную розетку и привести к поражению электрическим током.
- **Эксплуатируйте прибор только с полностью вставленным приборным штекером.**



УКАЗАНИЕ N14.0049

Повреждение ситового полотна
Скопление жидкости при мокром расसेве

- Скопление жидкости может привести к перегрузке и тем самым к повреждению или разрушению ситового полотна.
- **Соблюдать рекомендованное значение расхода.**
- **Всегда подавать заданный объем жидкости таким образом, что не создавать ее скопление.**
- **При необходимости использовать кольца с выпускными каналами.**

8.1 Монтаж защиты от брызг

⚠ ОСТОРОЖНО Никогда не выполняйте мокрый рассев без смонтированной защиты от брызг!

Защита от брызг (**SP**) поставляется вместе с крышкой для мокрого рассева.



Рис. 14: Монтаж защиты от брызг

- ⇒ Ослабьте два верхних винта M4 (LS) с полупотайной головкой на задней стороне AS 200 digit sA.
- ⇒ Задвиньте брызговик снизу вверх за верхним краем корпуса.
- ⇒ Снова затяните два винта M4 (LS) с полупотайной головкой.

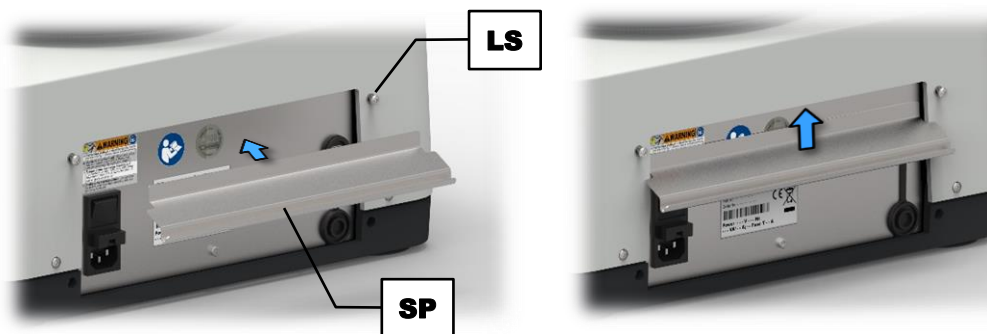

Рис. 15: AS 200 digit sA с защитой от брызг

8.2 Выполнение мокрого отсева

Как правило, рассев выполняется в сухом состоянии. Однако, если образуются скопления материала или агломерация, возникает электростатический заряд или повышенная дисперсность, можно либо использовать [вспомогательные приспособления](#), либо выполнить мокрый рассев.

При мокром отсеве в материал пробы во время процесса подается жидкость, преимущественно вода. Однако мокрый рассев можно выполнять только при условии, что просеиваемые вещества не разбухают, не растворяются и не изменяются иным способом от контакта с жидкостью. Мокрый рассев особенно подходит для материалов, которые уже существуют в виде суспензии и не должны высушиваться.

Для проведения мокрого отсева кроме контрольных сит требуется сборное днище (AB1) с выпуском (AB2) и крышка для мокрого отсева (ND1) с распылительным соплом (ND2). Во время процесса отсева через распылительное сопло (ND2), расположенное над самым верхним контрольным ситом, жидкость вводится в колонну сит и в конце концов вместе с последней фракцией выводится через выпуск (AB2) в сборном днище (AB1).

- ⇒ Установить машину вблизи места стока (например, слива в почву). Расстояние между выпуском (AB2) и местом стока не должно быть слишком большим.
- ⇒ Соединить распылительное сопло (ND2) крышки для мокрого отсева (ND1) с линией подачи жидкости (например, с водопроводным краном). Внутренний диаметр шланга должен быть равен 13 мм.

- ⇒ Соединить выпуск (AB2) сборного днаща (AB1) с местом стока или соответствующей сборной емкостью. Внутренний диаметр шланга должен быть равен 20 мм. Обратите внимание на то, что место стока или приемная емкость должны находиться **ниже** сборного днаща (AB1), а шланг должен **всегда располагаться под наклоном**.



Рис. 16: Мокрый рассев

- ⇒ Взмучить в химическом стакане материал пробы вместе с жидкостью, предусмотренной для мокрого отсева. При добавке нескольких капель поверхностно-активных веществ снижается поверхностное натяжение, что облегчает последующий процесс отсева.
- ⇒ Смочить отдельные контрольные сита жидкостью, предусмотренной для мокрого отсева.
- ⇒ Установить колонну сит с **увеличением** размера ячеек на сборное дноще с выпуском.
- ⇒ Установить кольца с выпускными каналами (ER) для предотвращения образования воздушных подушек между контрольными ситами с размером ячеек < 100 мкм.
- ⇒ Установить колонну сит в сборе по центру в машину.
- ⇒ При открытой зажимной крышке подать суспензию пробы на верхнее контрольное сито.
- ⇒ Зажать колонну сит (→ глава «[Зажимное приспособление «comfort»](#)»).
- ⇒ Задать оптимальное значение амплитуды и времени отсева (→ глава «[Рекомендуемые параметры](#)»).

- ⇒ Запустить процесс отсева.
- ⇒ Открыть подачу жидкости. Подаваемое количество жидкости установить на таком уровне, чтобы смачивалась вся площадь поверхности просеивания. Рекомендуется расход жидкости от 200 до 300 мл в минуту на поверхность просеивания в дм^2 (например, от 0,5 до 1 литра в минуту при диаметре сита 200/203 мм).
- ⇒ Процесс отсева считается завершенным, если в выходящей жидкости больше нет помутнений.

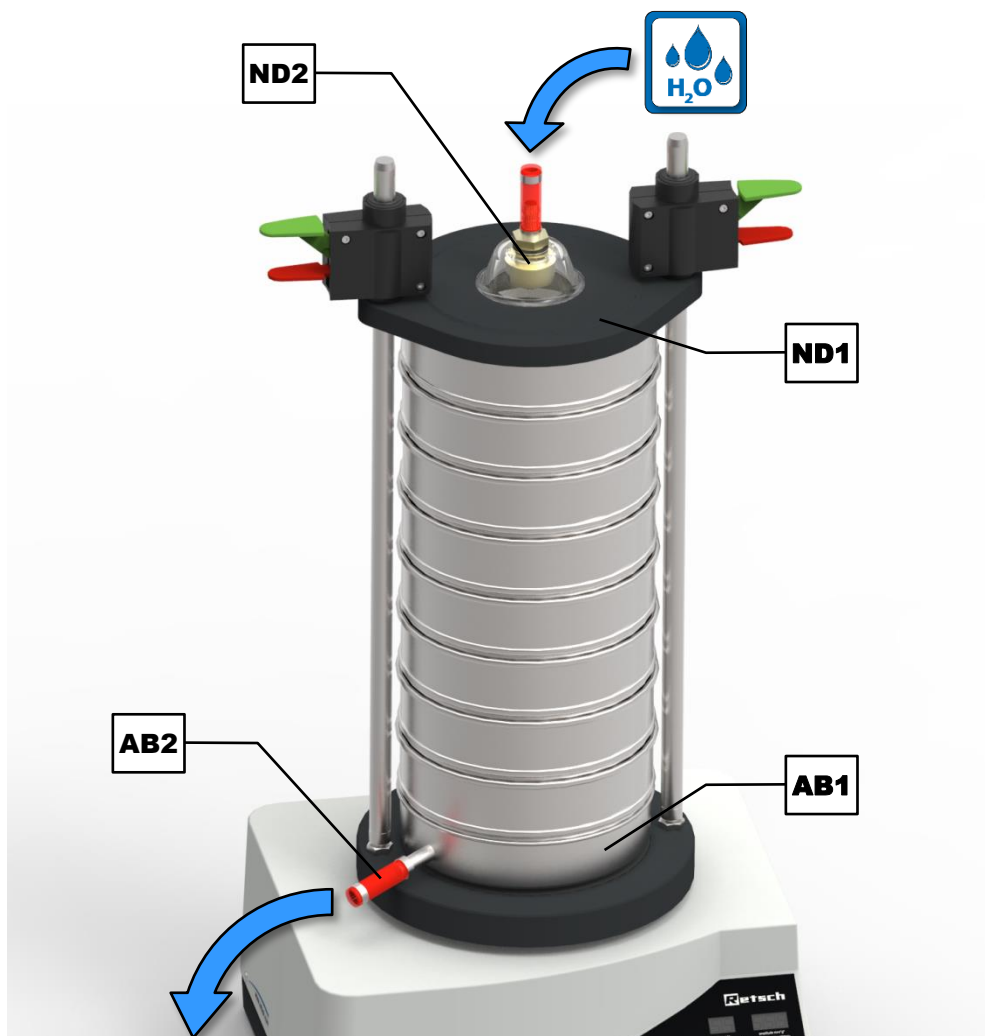

Рис. 17: Кольцо с выпускными каналами

Если при оценке должна быть взвешена даже наименьшая фракция, вышедшая из сборного днища, ее также следует собрать надлежащим образом. По окончании процесса отсева отдельные фракции передаются на соответствующие выверенные фильтры (бумажные фильтры) и высушиваются в сушильном шкафу при температуре 80 °C до постоянного веса.

УКАЗАНИЕ Использованные контрольные сита необходимо очистить сразу же по окончании процесса отсева (→ глава «[Очистка контрольных сит](#)»). В зависимости от материала пробы на ситовом полотне может образовываться налет ржавчины.

- ① [Диаграммы загрузки](#) для мокрого отсева недействительны. Не поддающийся определению объем жидкости в колонне сит не позволяет точно рассчитать соответствующие данные для мокрого отсева.

Рекомендуемые параметры для мокрого отсева:

- Амплитуда: от 1 мм до 1,2 мм
- Интервальный режим: да
- Время: 5 мин

9 Сообщения об ошибках и указания



9.1 Сообщения об ошибках

Сообщения об ошибках информируют пользователя о распознанных ошибках устройства или программы. Поступление сообщения об ошибке означает наличие неисправности, при которой работа устройства или программы автоматически прерывается. Неисправности такого рода необходимо устранять перед следующим вводом в эксплуатацию.

Код ошибки	Описание	Действия
E10	Привод перегружен	⇨ Выключите главный выключатель и подождите 30 с перед повторным включением. ⇨ Если ошибка сохраняется, свяжитесь с сервисной службой.
E26	Неисправность преобразователя частоты	⇨ Выключите главный выключатель и подождите 30 с перед повторным включением. ⇨ Если ошибка сохраняется, свяжитесь с сервисной службой.
E45	Ошибка акселерометр	⇨ Выключите главный выключатель и подождите 30 с перед повторным включением. ⇨ Если ошибка сохраняется, свяжитесь с сервисной службой.

9.2 Указания

Указания информируют пользователя об определенных процессах, выполняемых устройством или программой. Работа устройства или выполнение программы могут быть на некоторое время прерваны, хотя неисправность отсутствует. Для продолжения процесса указания должны быть квитированы пользователем. Указания помогают пользователю, предоставляя ему дополнительную информацию, но не определяют ошибки устройства или программы.

Код указания	Описание	Действия
bS	Индикация часов работы в формате hhh (ччч)	⇨ Выйти из индикатора путем нажатия кнопки  .
S	Индикация версии программного обеспечения	⇨ Выйти из индикатора путем нажатия кнопки  .

10 Возврат для ремонта и технического обслуживания



Рис. 18: Сопроводительный документ на возвращаемые изделия

Компания Retsch GmbH принимает приборы и принадлежности для ремонта, технического обслуживания или калибровки только при условии правильного и полного заполнения сопроводительного документа на возвращаемые изделия, включая заявление об отсутствии возражений.

- ⇒ Скачайте сопроводительный документ на возвращаемые изделия из раздела загрузок "Прочее" на веб-сайте компании Retsch GmbH (<http://www.retsch.ru/ru/downloads/miscellaneous/>).
- ⇒ В случае возврата прибора наклейте сопроводительный документ снаружи на упаковку.

Чтобы исключить угрозу для здоровья наших сервисных техников, компания Retsch GmbH сохраняет за собой право отказаться принять посылку и отправить ее назад за счет отправителя.

11 Очистка, износ и техобслуживание

11.1 Очистка

⚠ ПРЕДУПРЕЖДЕНИЕ

W8.0003

Опасность для жизни вследствие поражения электрическим током
Промывка водой

- Поражение электрическим током может привести к ожогам, нарушениям сердечного ритма, апноэ, а также к остановке сердца.
- **Перед очисткой прибора необходимо отсоединить сетевой штекер.**
- **Для очистки используйте смоченную водой тряпку.**
- **Не очищайте прибор под проточной водой!**



УКАЗАНИЕ

N15.0009

Повреждения корпуса и машины
Использование органических растворителей

- Органические растворители могут повредить пластмассовые детали и окрашенные поверхности.
- **Запрещается использовать органические растворители.**

⇒ Очищайте корпус прибора влажной тряпкой и при необходимости обычным чистящим средством. Следите за тем, чтобы внутрь прибора не попала ни вода, ни чистящее средство.

11.1.1 Очистка контрольных сит

Контрольные сита — это измерительный инструмент, поэтому до процесса отсева, во время и после него с ситами следует обращаться соответствующим образом. Новые сита рекомендуется перед первым использованием очистить с помощью этанола или изопропанола от остатков консерванта, а в перерывах между использованием хранить в сухом и защищенном от пыли месте.

Перед очисткой или высушиванием следует вынуть из контрольных сит кольца круглого сечения. Перед использованием и после очистки контрольные сита следует визуально проверить на наличие возможных повреждений и загрязнений.

Сухие частицы предельной величины можно удалить после отсева, слегка постучав перевернутым контрольным ситом с ситовой рамкой по поверхности стола. В контрольных ситах с размером ячеек > 500 мкм нижнюю сторону ситовой ткани можно очистить тонкой волосяной кисточкой.

11.1.1.1 Очистка контрольных сит с размером ячеек > 500 мкм

Грубую ситовую ткань с размером ячеек > 500 мкм можно просто и эффективно очистить с помощью сухой или влажной щетки для мытья рук с синтетической щетиной (при не очень большом давлении).

11.1.1.2 Очистка контрольных сит с размером ячеек < 500 мкм

Контрольные сита с размером ячеек < 500 мкм принципиально можно чистить только в ультразвуковой ванне. В качестве чистящей жидкости рекомендуется вода с добавлением обычных поверхностно-активных веществ. Очистка в ультразвуковой ванне обычно завершается через две-три минуты. После этого контрольные сита следует тщательно промыть чистой водой и высушить. Очистка с использованием сильных щелочей или кислот в общем случае не рекомендуется.

11.1.1.3 Сушка контрольных сит

Для сушки контрольных сит (температура сушки < 80 °C) можно использовать сушильные шкафы различных размеров.

Дополнительная информация по ультразвуковым ваннам и сушильным шкафам приведена на сайте Retsch GmbH (<http://www.retsch.ru>). Также можно запросить бесплатную инструкцию *Sieve Analysis – Taking a close look at quality*.

УКАЗАНИЕ

N16.0028

Повреждение ситового полотна

Температура сушки > 80 °C

- При высоких температурах проволочная ткань, особенно из тонкой проволоки, может растянуться, в результате чего натяжение ткани в ситовой рамке ослабнет и контрольное сито утратит свою эффективность.
- **Температура сушки контрольных сит не должна превышать 80 °C!**

11.2 Износ

Даже при надлежащем обращении с контрольными ситами неизбежен износ ситовой ткани, величина которого зависит от частоты эксплуатации сит и материала пробы. Контрольные сита следует регулярно проверять на износ и повреждения и при необходимости заменять.

Также необходимо регулярно проверять на износ и при необходимости заменять все имеющиеся уплотнения.

ОСТОРОЖНО

C11.0013

Причинение вреда

Ненадлежащий ремонт

- Данное руководство по эксплуатации не включает в себя руководство по ремонту.
- **Из соображений безопасности ремонт разрешено выполнять только компании Retsch GmbH, либо уполномоченному представительству, либо квалифицированным сервисным техникам.**

11.3 Техобслуживание

Машина AS 200 digit cA не требует технического обслуживания.

При использовании зажимного приспособления сита «comfort» рекомендуется время от времени очищать штативные штанги. Кроме того, по истечении определенного времени работы зажимное приспособление «comfort» неизбежно образует на штативных штангах зарубки от зажимов, которые могут препятствовать надежной фиксации. Поэтому штативные штанги необходимо время от времени проверять на наличие в области зажима таких зарубок и при необходимости поворачивать на 90°.

- ⇒ С помощью гаечного ключа на 19 мм ослабить шестигранную гайку (G).
- ⇒ Повернуть штативную штангу на 90°.
- ⇒ Снова затянуть шестигранную гайку.

Если при повороте штативных штанг на них не обнаруживается мест, не покрытых зарубками от зажимов, рекомендуется заменить штанги.

При выполнении мокрого рассева необходимо раз в квартал выполнять проверку герметичности жидкостных шлангов.

11.3.1 Замена предохранителей

ПРЕДУПРЕЖДЕНИЕ

W9.0014

Опасность для жизни вследствие поражения электрическим током
Открытые токопроводящие контакты

- При замене предохранителей можно получить удар электрическим током в результате прикосновения к токопроводящим контактам на предохранителе или на его креплении.
- Поражение электрическим током может привести к ожогам, нарушениям сердечного ритма, апноэ, а также к остановке сердца.
- **Перед заменой предохранителей необходимо отсоединить сетевой штекер.**

Напряжение	Предохранитель
100–240 В	4 А, инерционный

Два предохранителя находятся в выдвижном блоке для предохранителей (L) на задней стенке машины. Предохранители должен заменять обученный персонал.

- ⇒ Вытащить выдвижной блок для предохранителей, надавив на рычаг фиксатора на нижней стороне блока.
- ⇒ Заменить неисправный плавкий предохранитель.
- ⇒ Снова задвинуть выдвижной блок для предохранителей так, чтобы был слышен щелчок фиксатора.

12 Принадлежности

С информацией о доступных принадлежностях, а также относящихся к ним руководствах по обслуживанию можно ознакомиться непосредственно на веб-сайте компании Retsch GmbH (<http://www.retsch.ru>) в разделе "Дополнительная информация" прибора.

Информацию об изнашивающихся деталях и мелких принадлежностях вы найдете в общем каталоге компании Retsch GmbH, который также доступен на сайте.

При возникновении вопросов по запасным частям обратитесь в представительство компании Retsch GmbH в вашей стране или напрямую в компанию Retsch GmbH.

12.1 Контрольные сита

Наряду с использованием Вибрационная просеивающая машина, создающих воспроизводимые результаты, решающим для точности и надежности результата анализа фактором является качество контрольного сита. Контрольные сита Retsch GmbH — это высококачественные измерительные инструменты, для которых используется только соответствующая стандарту ситовая ткань и перфорированные листы. Каждое контрольное сито проходит пятикратную проверку и после заключительного контроля получает серийный номер и сертификат качества.



Рис. 19: Контрольные сита

Поставляются различные варианты исполнения контрольных сит компании Retsch GmbH, отвечающие всем соответствующим национальным и международным стандартам:

- Используемые стандарты: DIN, ISO, ASTM, BS, NF, CGSB
- Используемые диаметры: 100 мм / 150 мм / 200 мм / 203 мм (8") / 305 мм (12") / 400 мм / 450 мм (18")
- Используемые ситовые поверхности: проволочная ткань (от 20 мкм до 125 мм)
перфорированный лист (с круглыми, продольными или квадратными отверстиями) из нержавеющей стали
- По желанию можно получить индивидуальный сертификат проверки контрольных материалов в соответствии с ISO 9000 и далее.

Для различных контрольных сит имеются соответствующие сборные днища, сборные днища с выпуском, промежуточные днища, промежуточные кольца и крышки для сит.

12.1.1 Сертификат

Перед поставкой каждое контрольное сито оптическим методом измеряется согласно стандартам DIN ISO 3310-1 и ASTM E 11 и получает заводской сертификат соответствия.

По желанию дополнительно предоставляется свидетельство о приемочном испытании вместе с протоколом калибровки, в котором результаты измерений представлены в виде таблиц и графиков, или сертификат калибровки с более детальной статистикой.

12.1.2 Сервисная служба калибровки

В качестве специального обслуживания Retsch GmbH предлагает калибровку контрольных сит. При этом после стандартной процедуры измерения сита вся информация записывается и подтверждается в соответствующем сертификате.

12.2 Вспомогательные приспособления

УКАЗАНИЕ

N17.0027

Повреждение ситового полотна

Использование механических вспомогательных приспособлений

- При использовании механических вспомогательных приспособлений существует опасность повреждения тонкого ситового полотна.
- **Необходимо следить за тем, чтобы не было растяжения ситового полотна в результате перегрузки за счет вспомогательных приспособлений.**
- **В случае сомнения следует обратиться к своему местному представителю или прямо в компанию Retsch GmbH.**

Под действием электростатических сил и сил межмолекулярного взаимодействия, а также за счет жидкостных перемычек отдельные частицы могут объединяться в агломераты. Поскольку в этом случае в процессе измерения будут участвовать на отдельные первичные частицы, а целые коллективы части, это приводит к искажению гранулометрического состава (увеличению доли грубой составляющей). Чтобы предотвратить образование агломератов или чтобы их разрыхлить, можно использовать вспомогательные приспособления.

Механические вспомогательные приспособления:

Механические вспомогательные приспособления вызывают разрушение агломератов и отделяют приставшие частицы от ячеек сита. В зависимости от размера ячеек контрольного сита и выбранной амплитуды для этой цели можно использовать шарики из агата, резины, стеатита или кубики из полиэфируретанового каучука, а также нейлоновые щетки или кольца-цепочки из нержавеющей стали.

УКАЗАНИЕ При расसेве очень мягкого материала может возникнуть нежелательное измельчение первичных частиц.

Твердые добавки:

Твердые добавки, такие как тальк или Aerosil®, можно домешивать в маслянистые, влажные, клейкие или содержащие масло материалы. Они оседают на поверхности частиц и препятствуют образованию агломератов. Размер частиц добавок настолько мал,

что они не оказывают стойкого влияния на анализ размера частиц материала пробы. Однако в зависимости от количества введенных добавок результаты могут искажаться.

Жидкие вспомогательные средства:

В качестве жидких вспомогательных средств можно использовать спрей-антистатик, бензины, спирты и поверхностно-активные вещества, однако при этом бензины и спирты можно применять только при подготовке пробы. Они снижают электростатический заряд, вымывают жирные или маслосодержащие составляющие и- просеиваемого материала, однако при этом снижают поверхностное натяжение при мокром расसेве.

12.3 Дополнительный груз

При очень малой массе колонны сит не всегда можно достичь амплитуды, необходимой для ситового анализа. Чтобы это скомпенсировать, для контрольных сит диаметром ≤ 203 мм можно использовать дополнительный груз массой 2 100 г, который кладется под колонной на тарелку с ситами и зажимается вместе с колонной.

13 Утилизация

В случае утилизации необходимо соблюдать соответствующие законодательные предписания. Далее представлена информация об утилизации электрических и электронных приборов в Европейском Союзе.

В Европейском Союзе утилизация электрических приборов регулируется национальными положениями, основывающимися на Директиве ЕС 2012/19/EU о старом электрическом и электронном оборудовании (WEEE).

Согласно этой директиве приборы, выпущенные после 13 августа 2005 г. для сектора B2B, куда входит данный прибор, не подлежат утилизации вместе с городским или бытовым мусором. Для документального подтверждения приборы снабжены маркировкой утилизации.



Рис. 20: Маркировка утилизации

Поскольку предписания по утилизации во всем мире, а также в пределах ЕС могут отличаться в зависимости от страны, в случае необходимости следует напрямую обратиться к поставщику прибора.

Эта обязанность маркировки в Германии действует с 23 марта 2006 г. С этого момента производитель обязан предложить соответствующую возможность возврата всех приборов, выпущенных после 13 августа 2005 г. Ответственность за надлежащую утилизацию всех приборов, выпущенных до 13 августа 2005 г., несет конечный пользователь.

14 Index

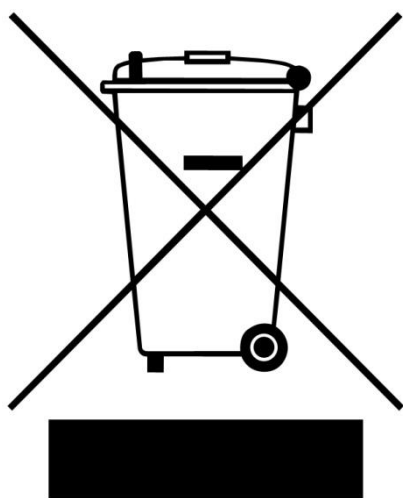
С

сА 32

START

START 30

STOP 30

А

Авторские права 6

Адрес изготовителя 18

Адрес сервисной службы 9

Амплитуда 31

Зависимость от загрузки 31

Настройка 30

Определение 33

Оптимальное значение 34

Оптимизация 33

Б

Бланк подтверждения для эксплуатирующей

стороны 10

Быстрозажимное приспособление 27

Быстрозажимной рычаг

Зеленый 27

Красный 27

В

Вес 12, 18, 19

Вибрации 20

Вибрационный рассев 25

Вид прибора 26

Вид сзади 28

Вид спереди 26

Включение / выключение 29

Влажность воздуха 16

Внешнее устройство защиты 17

Возврат 48

Для ремонта и технического обслуживания

..... 41

Возврат товара 15

Время 33

Настройка 30

Оптимизация 33

Время отсева

Оптимальное значение 34

Вспомогательные приспособления 13, 46

Выбросы 11

Выполнение отсева 29

Высота 12

Г

Гарантийные требования 9, 15

Глубина 12

Опорная поверхность 12

Год производства 18

Гранулометрический состав 24

Д

Диаграмма загрузки 32, 39

Диаметр сита 14

Диапазон измерения 13

Диапазон размера части 13

Дополнительный груз 32, 47

З

Заводская табличка 17

Описание 17

Задняя сторона 28

Зажимная гайка 27

Зажимная крышка

economy (модель, снятая с производства) 27

standard 27

Сборка 22

Зажимное приспособление

comfort 22

Зажимное приспособление сита

economy (модель, снятая с производства) 21

standard 21

Варианты 21

Монтаж comfort 23

Монтаж economy и standard 22

Запасные части 45

Защита от брызг

Монтаж 36

Заявление об отсутствии возражений 41

Звуковой сигнал 35

Знаки 7

И

Изнашивающиеся детали 45

Износ 42, 43

Индикаторы 30

Интервал 30, 34

Интерфейс USB 28

Исключение ответственности 6

Исполнение предохранителей 18

Использование машины по назначению 24

К

Калибровка 41

Класс защиты 11

Колебания температуры 15

Количество рассеиваемого материала

Максимально 13

Количество фракций

Максимально 14

Колонна сит

Высота 20

Максимальная высота 13

Максимальная масса 13

Кольцо с выпускными каналами 39

Конденсат 15

Контрольное сито.....	25, 45	Заменить	44
Выбор	29	Предписания по утилизации	48
Диаметр.....	20	Принадлежности	45
Максимальная температура сушки.....	43	Принцип работы	25
Очистка.....	42	Программное обеспечение	
Сушка	43	Версия	35
Крышка для мокрого отсева	36, 37	Продолжительная эксплуатация	25
М		Промежуточное хранение	16
Маркировка UKCA.....	18	Процесс	
Маркировка CE.....	18	Завершение	31
Маркировка утилизации	18, 48	Запустить.....	30
Материалы.....	24	Остановить.....	31
Мелкие принадлежности	45	Приостановить	31
Место установки		Продолжение	31
Требования	12	Р	
Условия	16	Работа	18
Мокрое просеивание.....	13	Рабочее место.....	12
Мокрый рассев	36	Размер загружаемого продукта	13
Выполнение	37	Размер зерен	
Жидкость	37	Диапазон	24
Рекомендуемые параметры	39	Размеры	12
Условие	37	Распылительное сопло.....	37
Монтажная высота	16	Режим настройки.....	29
Мощность.....	18	Режим ожидания	29
Мощность предохранителей.....	18	Резиновый коврик	
Н		Монтаж	19
Наименование прибора.....	17	Резьбовой стержень	27
Напряжение	17	Рекламации	15
Необходимая опорная поверхность.....	12	Ремонт.....	9, 41, 43
Непрерывный режим работы.....	33	Руководство по ремонту	6, 9, 43
Номер артикула.....	17	Руководство по эксплуатации	6, 8, 10
Номинальная мощность	12	С	
О		Сборное днище с выпуском	37
Область применения прибора	25	Сервисная служба калибровки	46
Общие указания по технике безопасности.....	8	Серийный номер	18
Объем загрузки	13	Сертификат.....	46
Ответственное за безопасность лица.....	8	Сетевой выключатель	28
Относительная влажность воздуха		Сила тока	18
Максимально	16	Символы	7
Отсоединение от электросети	20	Система управления прибором	30
Очистка	42	Сообщения об ошибках	40
Ошибка		Сопроводительный документ на	
E10	40	возвращаемые изделия	41
E26	40	Статус редакции.....	6
E45	40	Т	
П		Температура окружающей среды.....	16
Пауза	30	Температурный диапазон.....	16
Первичный ввод в эксплуатацию	20	Технические сведения	6
Передняя сторона.....	26	Технические характеристики	11
Повреждение органов слуха	11	Техобслуживание	10, 41, 42, 44
Подключение к сети.....	28	Типовая табличка.....	28
Подключение к электросети.....	17	Транспортировка	15, 18
Поднятие машины.....	19	Транспортировочное крепление	18, 19
Полная загрузка	13	Удалить	18
Пояснения к указаниям по технике		Транспортировочные повреждения	15
безопасности	7		
Предохранители.....	28		

У		Ц	
Указание		Целевая группа	8
bS	40	Ч	
S	40	Частота.....	17
Указание по безопасности		Частота сети	17
Предупреждение	7	Часы работы	35
Указание по технике безопасности		Ш	
Опасность	7	Шестигранная гайка	27
Осторожно.....	7	Ширина	12
Указание.....	8	Опорная поверхность.....	12
Указания	40	Штативная штанга.....	27
Указания к действию.....	7	Штрих-код	18
Указания к руководству по эксплуатации	6	Шум сита	11
Указания по технике безопасности	7	Шумовые показатели.....	11
Упаковка.....	15, 41	Э	
Управление прибором	24	Электромагнитная совместимость	12
Уровень шума.....	11	Электросеть	17
Установка.....	15	Элементы управления.....	27, 30
Утилизация	48	ЭМС	12
Ф			
Функции.....	30		

ВИБРАЦИОННАЯ ПРОСЕИВАЮЩАЯ МАШИНА

AS 200 digit cA | 30.031.xxxx

ДЕКЛАРАЦИЯ О СООТВЕТСТВИИ СТАНДАРТАМ ЕС

Настоящим мы, в лице нижеподписавшихся, заявляем, что вышеуказанное устройство соответствует следующим директивам и гармонизированным стандартам:

Директива по машинам и механизмам 2006/42/ЕС

Примененные стандарты, в частности:

DIN EN ISO 12100 Безопасность машин – Общие принципы конструирования
DIN EN 61010-1 Правила техники безопасности для электрических измерительных,
управляющих, регулирующих и лабораторных устройств

Директива Электромагнитная совместимость 2014/30/UE (испытано при напряжении 230 В, 50 Гц)

Примененные стандарты, в частности:

EN 55011 Промышленные, научные и медицинские устройства. Радиопомехи.
Пределы и методы измерения
DIN EN 61326-1 Требования ЭМС для электроизмерительных, управляющих,
регулирующих и лабораторных устройств

Директива об ограничении использования опасных веществ (RoHS) 2011/65/UE

Уполномоченное лицо по составлению технической документации:

Julia Kürten (техническая документация)

Мы также заявляем, что соответствующая техническая документация для вышеуказанного оборудования была подготовлена в соответствии с Приложением VII, Часть А Директивы по машинам, механизмам и машинному оборудованию, и мы обязуемся предоставлять такую документацию по запросу в органы по надзору за рынком.

При несогласованном с Retsch GmbH изменении устройства, а также при использовании неразрешенных запчастей и аксессуаров данный сертификат утрачивает свою силу.

Retsch GmbH

Haan (Хан), 09/2023



Dr. Frank Janetta, Руководитель развития





Retsch[®]

Авторское право

© Copyright by
Retsch GmbH
Retsch-Allee 1-5
42781 Haan
Германия