



BRITADOR DE MANDÍBULAS BB 300

Unidade versátil com foco no tamanho da alimentação

O britador de mandíbulas BB 300 foi projetado especificamente para aceitar grandes tamanhos de alimentação de até 130 mm. A largura da folga pode ser ajustada continuamente de 1 a 40 mm. Dependendo do material da amostra, tamanhos de partículas de até 5 mm podem ser obtidos, resultando em uma eficiência de trituração de 26. Um rendimento de até 600 kg/h é possível com o BB 300.

Detalhes sobre os campos de aplicação, mecanismos de trabalho e materiais utilizados nos britadores de mandíbulas. A série de britadores de mandíbulas RETSCH está disponível em 8 tamanhos diferentes. O rendimento e a finura final dependem do tipo de britador, da largura da fenda selecionada e das propriedades de quebra do material da amostra.

Design robusto, manuseio e limpeza simples são as características dos modelos de britadores de mandíbulas RETSCH. Pequenas quantidades de amostra são processadas em lote; para quantidades maiores, os britadores podem ser operados continuamente.

ROBUSTO & VERSÁTIL

- | Excelente desempenho de britagem
- | Ampla gama de materiais para moagem livre de contaminação
- | Compensação de desgaste com ajuste de ponto zero
- | Configuração de largura de espaço contínuo
- | Câmara de britagem fácil de limpar
- | Adequado para moagem contínua
- | Conector para extração com aspiração de pó

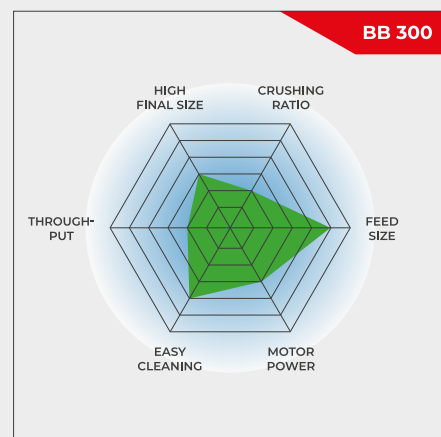

Unidade versátil com foco no tamanho da alimentação

BRITADOR DE MANDÍBULAS BB 300

SUPERIORIDADE NOS DETALHES

Projeto robusto, manuseio e limpeza simples são as características do britador de mandíbulas BB 300. Para quantidades de amostra de até 35 L, o BB 300 pode ser usado em lotes; para quantidades maiores pode ser

operado continuamente.

A amostra triturada é coletada em um coletor removível. Para quantidades maiores ou operações de trituração contínua, o coletor de amostras pode ser substituído por soluções específicas do cliente (por exemplo, uma correia transportadora).

Uma arruela de pressão Belleville integrada no ajuste do fuso fornece proteção adicional contra sobrecarga. O eixo excêntrico que move o braço de trituração é acionado por um motor freio robusto por meio de correias trapezoidais. A polia maior também atua como volante para garantir uma operação uniforme e suave. O britador de mandíbulas BB 300 apresenta rolamentos deslizantes livres de manutenção e lubrificante.

BRITADOR DE MANDÍBULAS BB 300

COMPENSAÇÃO DE DESGASTE POR AJUSTE DE PONTO ZERO

Dependendo do material e do rendimento, mais cedo ou mais tarde as mandíbulas de quebra começarão a mostrar sinais de desgaste. Isso significa que a distância da mandíbula de ruptura definida ou a folga de britagem aumentará com o tempo. Para ainda poder obter resultados de britagem reproduzíveis, este desgaste deve ser compensado.

Os britadores de mandíbula RETSCH podem ser ajustados continuamente, permitindo a compensação do desgaste da mandíbula. Isso é feito alterando lentamente a configuração da largura da folga com o motor funcionando até que as garras de quebra sejam ouvidas entrarem em contato. O novo ponto zero assim obtido é salvo reajustando a escala.

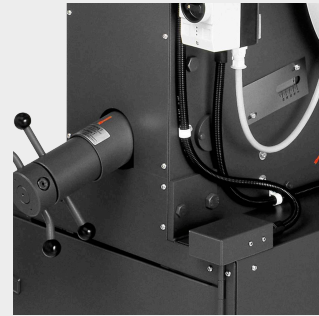

BRITADOR DE MANDÍBULAS BB 300

CONVENIÊNCIA DO USUÁRIO COMBINADA COM A MÁXIMA SEGURANÇA

A segurança é prioridade máxima nos britadores de mandíbulas da RETSCH. A entrada de alimentação, com proteção contra respingos, não pode ser acessada manualmente. Um interruptor de segurança e o motor com freio garantem parada imediata se o equipamento for aberto ou ligado incorretamente. Para facilitar a limpeza da câmara de trituração, a entrada articulada pode ser removida em alguns passos simples. Os britadores de mandíbulas funcionam de maneira muito suave e silenciosa, e praticamente não exigem manutenção.

PARA PROCESSOS DE BRITAGEM SEGUROS E EFICIENTES

ACESSÓRIOS PARA O BRITADOR DE MANDÍBULAS BB 300

Mordentes de quebra e placas de desgaste estão disponíveis em cinco materiais diferentes a serem selecionados dependendo da amostra e da análise a ser realizada:

- | aço ao manganês
- | aço inoxidável
- | carbetos de tungstênio
- | aço para trituração isenta de metais pesados



BRITADOR DE MANDÍBULAS BB 300

BRITADORES DE MANDÍBULAS PARA REQUISITOS ESPECIAIS

Além do modelo padrão, o britador de mandíbulas BB 300 também está disponível em versão especial

adaptada a requisitos de aplicação específicos.

Trituração sem metais pesados

Todos os britadores de mandíbulas estão disponíveis em uma versão sem metais pesados. O BB 300 também pode ser fornecido em uma versão especial adequada para britagem de materiais semicondutores. Isso inclui revestimento plástico do funil de alimentação e receptáculo, bem como mandíbulas de quebra e placas de desgaste de carboneto de tungstênio. Assim, a amostra não entra em contato com materiais metálicos em nenhum ponto e nenhuma abrasão das ferramentas de moagem prejudica a pureza do material da amostra.

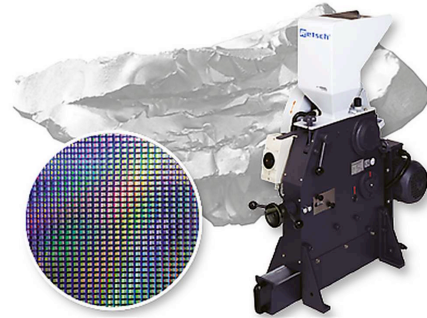

Versão da linha de processo

O britador de mandíbulas BB 300 também está disponível em versões adequadas para redução contínua de tamanho na operação online, por ex. g. para controle de qualidade durante o processo de produção. Estes são fornecidos sem tremonha de alimentação e interruptor de proteção do motor. A tensão do motor trifásico CA será selecionada de acordo com os requisitos do cliente.



BRITADOR DE MANDÍBULAS BB 300

AMOSTRAS TÍPICAS

Os potentes britadores de mandíbulas da RETSCH são ideais para britagem preliminar de materiais de construção, minérios, granito, cerâmica de óxido, quartzo, escória, silício, carvão, ligas de tungstênio, clínquer de cimento, etc.



concreto



jade



vidro



carvão

Para encontrar a melhor solução para sua tarefa de preparação de amostra, visite nosso banco de dados de aplicativos

BRITADOR DE MANDÍBULAS BB 300

PRINCÍPIO DE FUNCIONAMENTO

O britador de mandíbulas BB 300 é um britador de alimentação forçada robusto e potente. O material de alimentação passa pela tremonha sem rebote e entra na câmara de britagem. A redução de tamanho ocorre na área em forma de cunha entre o braço de britagem fixo e um movido por um eixo de acionamento excêntrico. O movimento elíptico esmaga a amostra que então cai sob a gravidade.

Assim que a amostra for menor que a largura do vão de descarga, ela cai em um coletor removível. O ajuste contínuo da largura da folga com escala garante uma redução de tamanho ideal de acordo com a largura da folga definida.

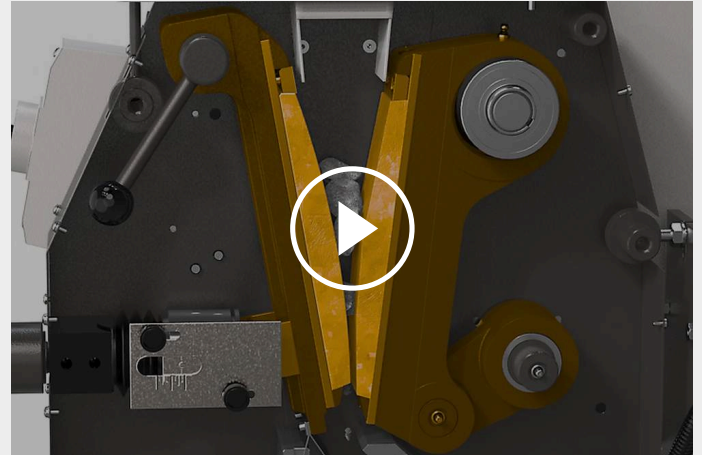

[Clique para ver o vídeo](#)

BRITADOR DE MANDÍBULAS BB 300

DADOS TÉCNICOS

Aplicação	trituração grosseira e preliminar
Campo de aplicação	engenharia / eletrônica, geologia / metalurgia, materiais de construção, meio ambiente / reciclagem, química / plásticos, vidro / cerâmica
Material a processar	médio-duro, duro, quebradiço, duro
Princípio de fragmentação	Força de compressão da amostra
Granulometria inicial*	< 130 mm
Granulometria final*	< 5 mm
Taxa de transferência*	600kg/h
Material das ferramentas de moagem	aço manganês, aço inoxidável, carboneto de tungstênio, aço 1.1750 (para moagem livre de metais pesados)
Abertura da mandíbula	138 x 198 mm
Ajuste de largura de fenda	1 - 40 mm
Indicação de largura da fenda	Escala
Ajuste de ponto zero	Sim
Funil basculante	Sim
Aspirador de pó	Sim
Versão para inclusão em linha	Opcional
Capacidade do coletor	27.5 l / 35.4 l
Acionamento	motor trifásico
Potência de acionamento	3.0 kW
Dados de conexão elétrica	diferentes opções
Conexão elétrica	trifásico
Código de proteção	IP 54
C x A x P fechado	670 x 1450 x 1600 mm
Peso líquido	~ 700 kg
Normas e padrões	CE







*dependendo do material a processar e da configuração/ajuste do equipamento

www.retsch.pt/bb300

DADOS PARA PEDIDO

TRITURADOR DE MANDÍBULAS BB 300



**Britador de mandíbulas BB 300 completo com mandíbulas e placas de desgaste
(solicite o recipiente de coleta separadamente)**

				mordentes / placas de desgaste
20.054.1001		BB 300	3/N~ 400 V, 50 Hz	aço manganês
20.054.1003		BB 300	3/N~ 400 V, 50 Hz	aço inoxidável
20.054.1013		BB 300	3/N~ 400 V, 50 Hz	carbeto de tungstênio / aço inoxidável
20.061.0001	 	BB 300	3~ 400 V, 50 Hz	carboneto de tungstênio / carboneto de tungstênio, todas as peças que entram em contato com a amostra são livres de metais pesados
20.054.1006		BB 300	3/N~ 400 V, 50 Hz	aço 1.1750 / aço 1.0344, para moagem sem contaminação de metais pesados

versões em outras voltagens disponíveis sob consulta pelo mesmo preço

BRITADOR DE MANDÍBULA BB 300 VERSÃO PARA A INTEGRAÇÃO

Versão para integração em sistema no local do cliente, com declaração do fabricante de acordo com a diretiva da máquina CE, com motor trifásico (tensões sob consulta), sem funil e chave de proteção do motor

20.057.1001		BB 300	aço manganês
20.057.1002		BB 300	aço inoxidável

RECIPIENTES DE COLETA BB 300

05.045.0048		Vaso coletor aço galvanizado 27,5 litros
-------------	---	--

05.045.0049



Vaso coletor
plástico
35,4 litros

22.906.0001



Carrinho para vaso coletor com capacidade de até 150 kg

ACESSÓRIOS BB 300

1)

MORDENTES BB 300

22.048.0007



Mordentes
aço manganês
1 par

22.048.0008



Mordentes
aço inoxidável
1 par

22.048.0021

Mordentes
carbeto de tungstênio
1 par

22.048.0025

Mordentes
carbeto de tungstênio
1 conjunto, para britador de mandíbula 20.061.0001

22.048.0019



Mordentes
aço 1.1750
1 par, para moagem sem contaminação de metais pesados

PLACAS LATERAIS DE DESGASTE BB 300

22.711.0004



Placas laterais de desgaste
aço inoxidável
1 par

22.711.0014

Placas laterais de desgaste
carbeto de tungstênio
1 conjunto, para britador de mandíbula 20.061.0001

22.711.0013



Placas laterais de desgaste
aço 1.0344
1 par, para moagem sem contaminação de metais pesados

OUTROS ACESSÓRIOS

02.785.0273

Funil de alimentação para carregamento em lote

22.351.0004



Correias em V, 1 jogo (4 unidades)